

SANIHYDRO®

SANISPEED®+

WC'LERİNİZ ARTIK İSTEDİĞİNİZ YERDE
2018

60. yıl

MADE IN FRANCE

SFA 60 YILLIK ARGE ÇALIŞMASI

60 yıllık bir süreçte SFA geniş ürün yelpazesi sunarak markanın sürekli gelişmesini sağladı: herhangi bir yere kırmadan dökmeden zahmetsiz bir şekilde tuvalet kurma imkânı veren meşhur SANIBROYEUR WC öğütücünden, zemin altına kurulan tahliye istasyonuna kadar farklı ürün seçenekleri...



Yeni ürünlerin tasarımı uzman mühendis ekibi tarafından **PARİS'İN MERKEZİNDE** bulunan Genel Müdürlük binasında yapılmaktadır.



Güvenilirliğini garantilemek için **YENİ ÜRÜNLER** üretim tesislerinde bulunan **LABORATUVARLARINDA GELİŞTİRİLİP TEST EDİLMEKTEDİR.**



SFA Grubu **FRANSA'DAKİ ISO 9001 ve ISO 14001 belgeli ÜRETİM TESİSLERİ** sayesinde yüksek kalitede ürünler sunmaktadır.



GÜVENİRLİ, KALİTELİ VE YÜKSEK PERFORMANSLI ürünleri sayesinde sektörde lider firma!



YÜKSEK TEKNOLOJİLİ ÜRÜNLERİNİN SATIŞI İÇİN SFA GRUBU iş ortaklarına her daim **UZMAN EKİPLERİNİN DESTEĞİNİ SUNMAKTADIR.**

2018

SFA GRUBU 60. YILINI
KUTLUYOR

2015

İlk **SANIFLOOR®**
ürünün lansmanı

2005

Silence ürün
gaminin icadı

1991

SANIPOMPE®
pis su pompa ürün
gaminin icadı

1978

1980

İlk TV reklamı ve
uluslararası pazarlara
açılması

1958

SFA şirketin kuruluşu ve
ilk WC öğütücünün icadı

2017

Zemin altına kurulabilen
tahliye istasyonlarının ve
UP gaminin icadı

2010

SANIHYDRO® adı altında
22. Şubmesini açarak
SFA Grubu'nun Türkiye
pazarına girişi

2003

İlk **SANICUBIC®**
tahliye istasyonunun
lansmanı

1980's

SANIBROYEUR® ürün
gaminin genişlemesi ve
ilk **SANICOMPACT®**
ürünün lansmanı

1960

İLK **SANIBROYEUR®**
WC ÖĞÜTÜCÜ İCADI

1958 yılında
satışa sunulan
ilk WC
öğütücünden
tahliye
istasyonlarının
gelişmesine
kadar SFA
başarı
öyküsünden
önemli tarihler.

SFA

Ürünlerimizi en iyi siz anlatırsınız!



"Yıllardır SFA
ürünlerini
kullanıyorum şimdiye
kadar beklentilerimi
hep karşıladı."

PATRICK . M

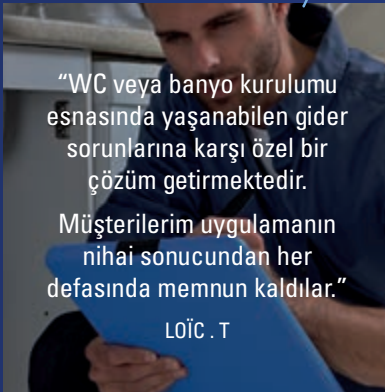

"WC veya banyo kurulumu
esnasında yaşanabilen gider
sorunlarına karşı özel bir
çözüm getirmektedir.

Müşterilerim uygulamanın
nihai sonucundan her
defasında memnun kaldılar."

LOÏC . T

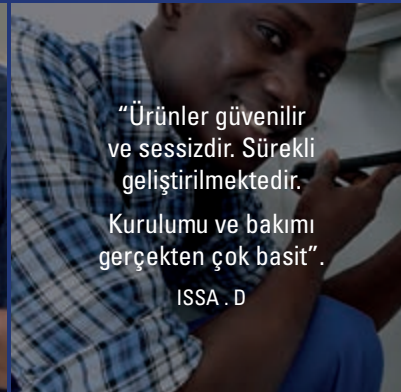

"Ürünler güvenilir
ve sessizdir. Sürekli
geliştirilmektedir.

Kurulumu ve bakımı
gerçekten çok basit"

ISSA . D

İÇİNDEKİLER

05



WC ÖĞÜTÜCÜ

- 06 | **SANIFLO®**
- 07 | **SANITOP®**
- 08 | **SANIPRO® XR**
- 09 | **SANIPACK®**
- 10 | **SANICOMPACT® 43**
- 11 | **SANIBEST® Pro**
- 12 | **SANIALARM/BAKIM**

13



POMPA

- 14 | **SANISHOWER®**
- 15 | **SANIVITE®**
- 16 | **SANISPEED®**

17



SANICLIM

- 18 | **SANICONDENS® Clim mini**
- 19 | **SANICONDENS® Clim pack**
- 20 | **SANICONDENS® Clim deco**

21



SANICONDENS

- 22 | **SANICONDENS® Eco**
- 23 | **SANICONDENS® Plus**
- 24 | **SANICONDENS® deco +** **YENİ**

25



TAHLİYE İSTASYONU



SANİFOS

- 26 | İHTİYACA GÖRE TAHLİYE İSTASYONLARI
- 27 | **SANICOM® 1**
- 28 | **SANICUBIC® 1 WP** **YENİ**
- 30 | **SANICUBIC® 2 Classic** **YENİ**
- 32 | **SANICUBIC® 2 XL MONO | TRI**
- 34 | **SANİFOS® 110** **YENİ**
- 35 | **SANİFOS® 250** **YENİ**
- 36 | **SANİPUMP®** **YENİ**

37

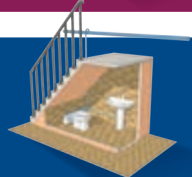

ÖRNEK UYGULAMALAR

- 37 | **ÖRNEK UYGULAMALAR**
- 54 | **WC ÖĞÜTÜCÜ MONTAJ**



**YERİNDE
SERVİS VE
KALİTELİ
HİZMET**



**TÜRKİYE
ÇAPINDA
90 SERVİS
NOKTASI**

**TEKNİK DESTEK İÇİN
BİZİMLE İLETİŞİME GEÇİN**



0212 275 30 88



	Klozet	Asma Klozet	Lavabo	Bide	Duş Kabini	Evsel Kullanım	Ticari Kullanım
SANIFLO®	✓					✓	
SANITOP®	✓		✓			✓	
SANIPRO® XR	✓		✓	✓	✓	✓	
SANIPACK®		✓	✓	✓	✓	✓	
SANICOMPACT® 43	✓		✓			✓	
SANIBEST® Pro	✓		✓	✓	✓		✓

TUVALET ÖĞÜTÜCÜ İCAT EDEN SFA GRUP: 1958'DEN BERİ

- Sektörün lider markası
- 400 W'lık motoru ile sessiz teknoloji
- Kırıp dökmeden istediğiniz yere tuvalet, banyo kurma imkânı

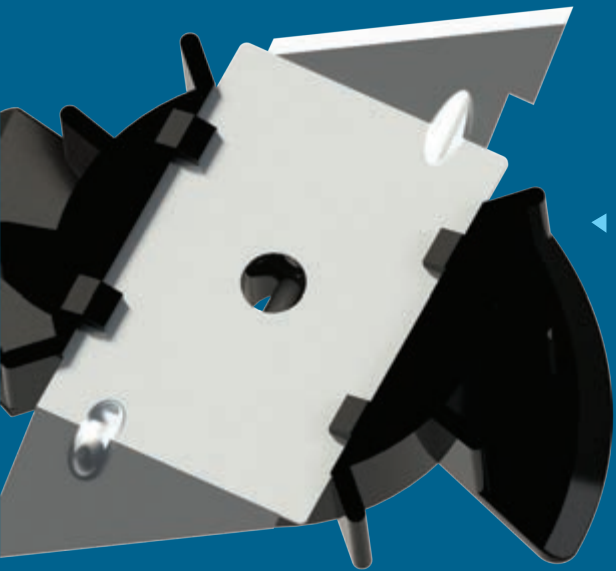

◀ ÖĞÜTÜCÜ BIÇAK

3000 devirle çalışan bıçak, organik atıkları ve tuvalet kâğıdını parçalayıp sıvı haline getirmektedir.

Ev tipi kullanım için uygundur.

▶ ProX K2 PARÇALAYICI BIÇAK

Organik atık ve tuvalet kâğıdını parçalar. Yanlışlıkla atılan bayan ped veya bezlere karşı öğütücü bıçağa göre daha iyi performans sağlamaktadır.

Otel, yazlık, restoran, AVM ve benzeri halka açık yerlerde yoğun kullanım için uygundur.

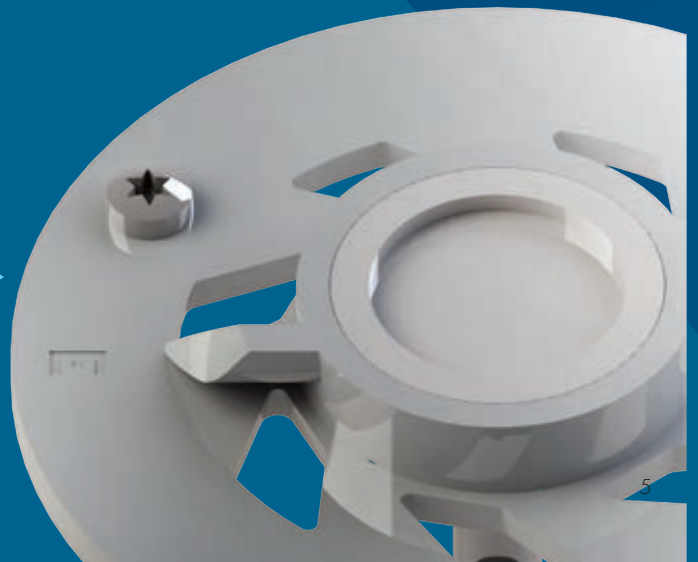

**SANIFLO®**

tuvalet atıklarını öğütüp, ince borular aracılığıyla ana gidere aktarmaktadır. Bodrum katında, çatı katında veya WC gidere olmayan banyolarda kullanılabilir.

4 m
100 m



SANIFLO®

TEKNİK ÖZELLİKLER

Bağlantı yapılabilen üniteler : Klozet

Devreye girme seviyesi : 95 mm +/- 15

Tahliye boru çapı : 32 mm (dış çap)

Ortalama sıvı sıcaklığı : 35°C

Koruma sınıfı : IP44

Besleme voltajı ve frekans : 220-240 V, 50 Hz.

Elektrik tüketimi : 400 W

Boyutlar (g x d x y) : 330 x 163 x 263 mm

Fabrika montajlı çek valf ile donatılmıştır.

Maks. dikey veya yatay pompalama : ↑ 4 m → 100 m

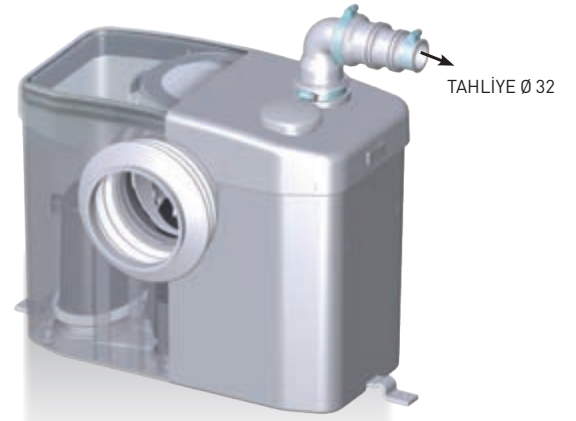

AVANTAJLAR

- Sessiz : 46dB(A)
- Debi : > 80L /dak.

Yükseklik (m)

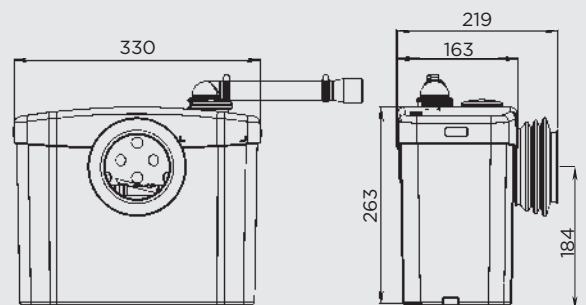
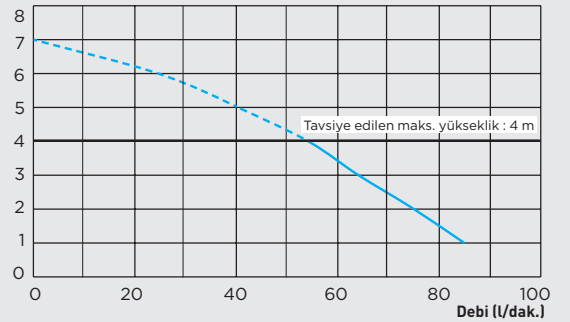

**SANITOP®**

herhangi bir standart klozete monte edilebilir. İkinci girişi sayesinde lavabo da bağlanabilir.



SANITOP®

TEKNİK ÖZELLİKLER

Bağlantı yapılabilen üniteler : Klozet + lavabo

Devreye girme seviyesi : 95 mm +/- 15

Tahliye boru çapı : 32 mm (dış çap)

Ortalama sıvı sıcaklığı : 35°C

Koruma sınıfı : IP44

Besleme voltajı ve frekans : 220-240 V, 50 Hz.

Elektrik tüketimi : 400 W

Boyutlar (g x d x y) : 330 x 163 x 263 mm

Fabrika montajlı çek valf ile donatılmıştır.

Maks. dikey veya yatay pompalama : ↑5m →100m



AVANTAJLAR

- **Sessiz :** 46dB(A)
- **Debi :** > 80L /dak.

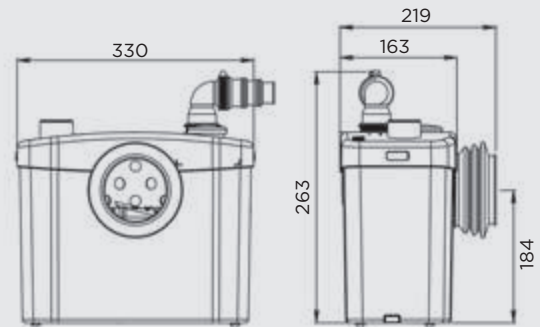
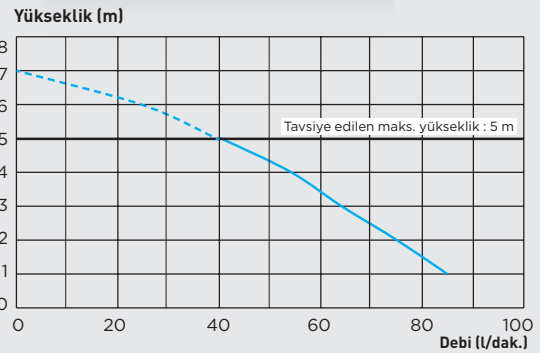
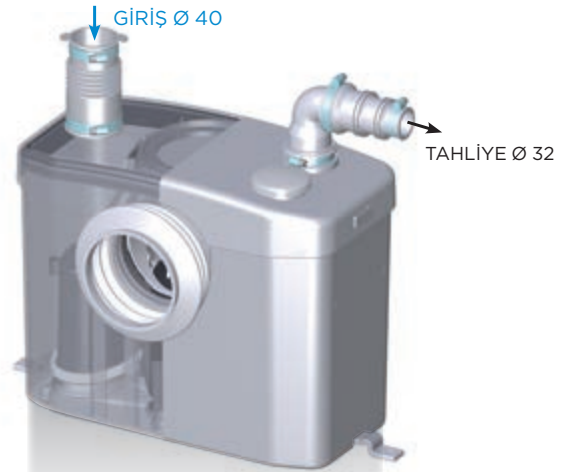



SANIPRO® XR

banyonun tüm atık sularını (duş kabini, klozet, lavabo, bide) dikey 5 veya yatay 100 m'ye kadar pompalayabilir.

5 m
100 m



SANIPRO® XR

TEKNİK ÖZELLİKLER

Bağlantı yapılabilen üniteler :

Klozet + lavabo + duş kabini + bide

Devreye girme seviyesi : 70 mm +/- 15

Duş teknesi yüksekliği : 13 cm

Tahliye boru çapı : 32 mm (dış çap)

Ortalama sıvı sıcaklığı : 35°C

Koruma sınıfı : IP44

Besleme voltajı ve frekans : 220-240 V, 50 Hz.

Elektrik tüketimi : 400 W

Boyutlar (g x d x y) : 413 x 180 x 263 mm

Fabrika montajlı çek valf ile donatılmıştır.

Maks. dikey veya yatay pompalama : ↑ 5 m → 100 m



AVANTAJLAR

- Sessiz : 46dB(A)
- Debi : > 90L /dak.

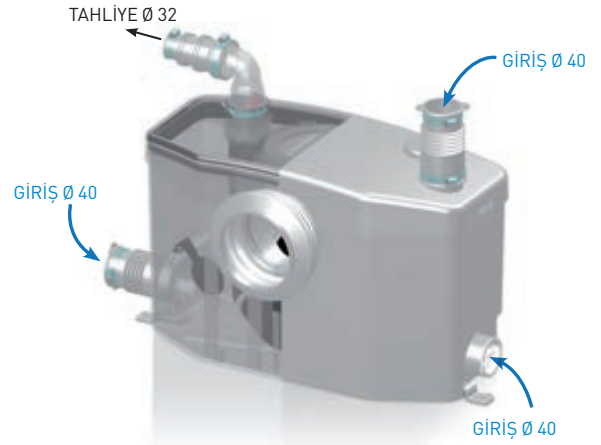

Yükseklik (m)

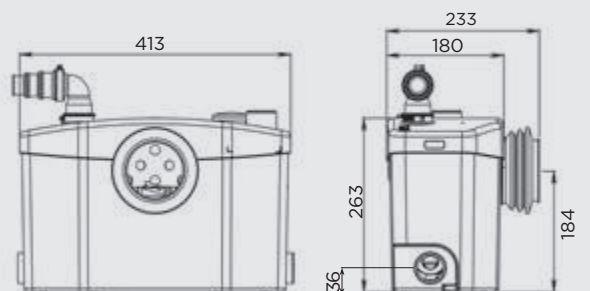
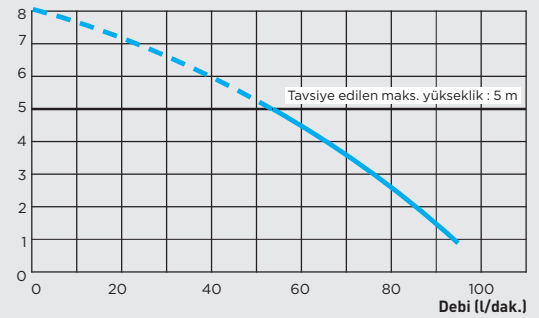



Sadece 146 mm derinliğiyle, **SANIPACK®** alçıpan içerisinde tamamen gizlenebilen bir WC öğütücüdür.

5 m
100 m



Asma klozet için ideal bir çözümdür.



SANIPACK®

TEKNİK ÖZELLİKLER

Bağlantı yapılabilen üniteler :

Asma klozet + lavabo + duş kabini + bide

Devreye girme seviyesi : 75 mm +/- 15

Duş teknesi yüksekliği : 13 cm

Tahliye boru çapı : 32 mm (dış çap)

Ortalama sıvı sıcaklığı : 35°C

Koruma sınıfı : IP44

Besleme voltajı ve frekans : 220-240 V, 50 Hz.

Elektrik tüketimi : 400 W

Klozet çıkışı ve **SANIPACK®** girişi arasındaki mesafe : maks. 50 cm

Boyutlar (g x d x y) : 462 x 146 x 295 mm

Fabrika montajlı çek valf ile donatılmıştır.

Maks. dikey veya yatay pompalama : ↑ 5 m → 100 m

Servis hizmetini kolaylaştırmak için, müdahale kapağı yaptırılması tavsiye edilir.

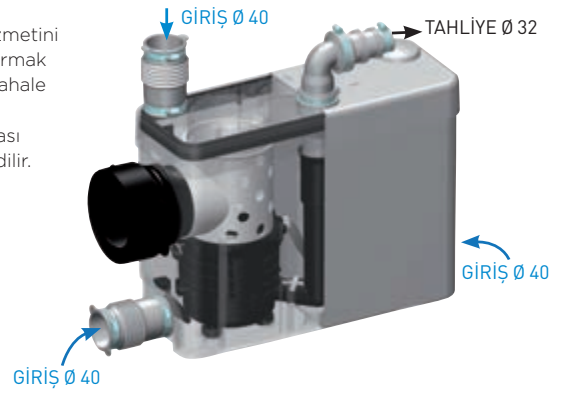

AVANTAJLAR

- **Kompakt** : Alçıpan içerisine kolayca gizlenebilir
- **Debi** : > 90L /dak.

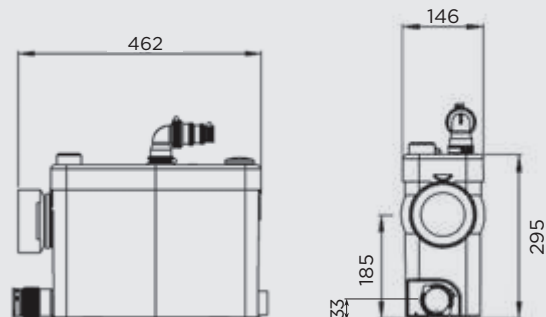
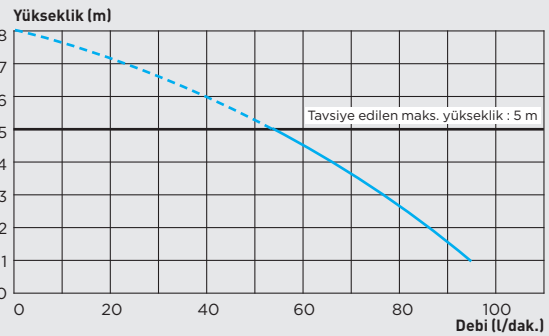



SANICOMPACT® 43

entegre öğütücü bıçak ile donatılmış bir klozettir. Kompakt olduğundan merdiven altı gibi dar yerlerde uygulanabilir.

3 m
30 m



Kireç Önleyici



Seramik

Antibakteriyel



Sessiz Kapak



SESSİZ



SANICOMPACT® 43

TEKNİK ÖZELLİKLER

Bağlantı yapılabilen üniteler : Lavabo

Tahliye boru çapı : 32 mm (dış çap)

Ortalama sıvı sıcaklığı : 35°C

Koruma sınıfı : IP44

Besleme voltajı ve frekans : 220-240 V, 50 Hz.

Elektrik tüketimi : 550 W

Boyutlar (g x d x y) : 390 x 440 x 445 mm

Fabrika montajlı çek valf ile donatılmıştır.

Klozet kapağı dahildir.

Maks. dikey veya yatay pompalama : ↑ 3 m → 30 m

TAHLİYE
Ø 32

GİRİŞ
Ø 40



SANICOMPACT' 43

- Sessiz teknoloji
- Eco+ : çift kademeli sifon 1,8 L / 3 L

YENİ

- Lavabo monte edilebilir.



Yükseklik (m)

Tavsiye edilen maks. yükseklik : 3 m

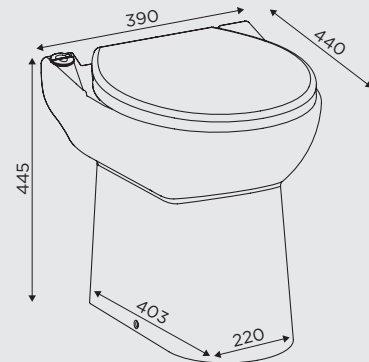
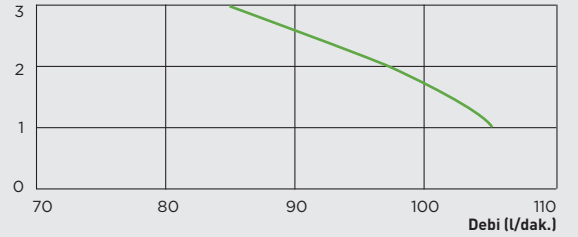

AVANTAJLAR

- Antibakteriyel ve sessiz klozet kapağı
- Su tasarrufu : 1,8 L / 3 L
- Debi : > 100L /dak.



SANIBEST® Pro

yüksek performanslı ProX K2 parçalayıcı bıçak ile donatılmıştır ve yoğun kullanım için uygundur. Otel, yazlık, restoran, bar, kafe ve benzeri halka açık yerlerde kolaylıkla uygulanabilir.

7 m
110 m



SANIBEST® Pro

TEKNİK ÖZELLİKLER

Bağlantı yapılabilen üniteler :

Klozet + lavabo + duş kabini + bide

Devreye girme seviyesi : 85 mm +/- 15

Duş teknesi yüksekliği : 15 cm

Tahliye boru çapı : 32 mm (dış çap)

Ortalama sıvı sıcaklığı : 35°C

Koruma sınıfı : IP44

Besleme voltajı ve frekans : 220-240 V, 50 Hz.

Elektrik tüketimi : 1100 W

Boyutlar (g x d x y) : 507 x 154 x 269 mm

Fabrika montajlı çek valf ile donatılmıştır.

Maks. dikey veya yatay pompalama : ↑ 7 m → 110 m



AVANTAJLAR

- ProX K2 parçalayıcı bıçak
- Elektronik bölümüne doğrudan erişim
- Debi : > 140L /dak.

ÜST KAPAKTAN ELEKTRONİK BÖLÜMÜNE DOĞRUDAN ERİŞİM



ProX K2 parçalayıcı bıçak ile donatılmıştır. Yanlışlıkla atılan, bez veya bayan pedleri vb. nesnelere karşı yüksek performans sağlar.

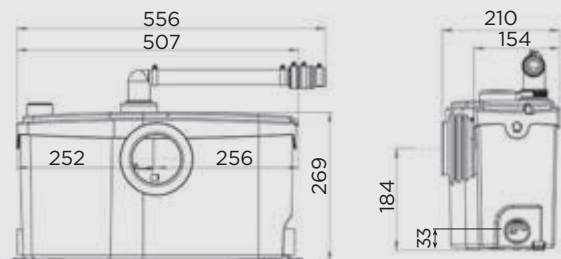
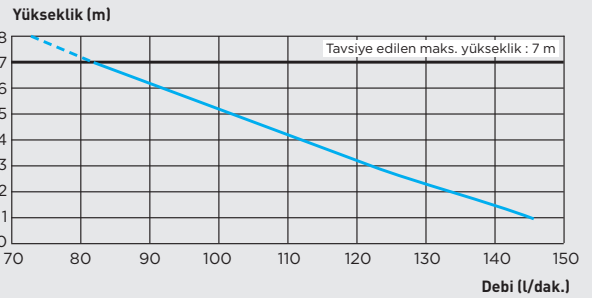
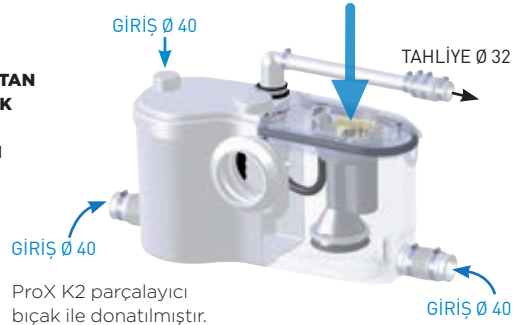

SANIALARM®

GÜVENLİK, HUZUR, KONFOR...

ORIJİNAL BİR KONSEPT

Elektrik kesintisi, bakımsız cihazın kireçlenmesi veya giderin tıkanması gibi durumlar öğütücülerin veya pompaların içindeki su seviyesinin yükselmesine sebep olabilir.

SANIALARM kullanıcıyı anında uyararak uygun olmayan kullanımı önlemektedir.



“SANIALARM kataloğumuzda yukarıdaki görseli bulunduran tüm ürünlerde opsiyon olarak kullanılabilir.”



NASIL ÇALIŞIYOR?

SANIALARM cihazın kapağına kuruluyor.

SANIALARM haznenin su seviyesi anormal bir seviyeye ulaştığında, seviye sensörü sayesinde sesli ikaz vererek devreye girmektedir.

Alarm sorun çözülene kadar veya devre dışı bırakılana kadar çalmaya devam edecektir.

Tüm SANIHYDRO öğütücüler ile Sanivite ve Sanispeed pompalarına uygulanabilir.

SANIALARM'İ KOLAYCA MONTE EDİNİZ



Kapağının üzerinde "ALARM" yazısı belirtildiği noktaya 10 mm' lik bir delik açın.



Alarm kutusunu hortumun deliğine yerleştiriniz.



2 adet 1,5 V'luk pilleri ilave ediniz (piller kutuya dahil değildir)



Siyah hortumun etrafına ve deliğin içine silikon sürünüz. Hortumun ucunu kapağa temas edecek şekilde deliğe yerleştiriniz.



Alarmı devreye sokmak için butonu "On" konumuna getiriniz.

BAKIM

Cihazı daha uzun süreli kullanabilmek amacıyla, düzenli aralıklarla kireçten arındırmanız gerekmektedir. Bu işlem kullanım sıklığına ve suyun sertliğine bağlıdır. Sık kullanım için, 3 ayda bir bakım yapınız. Daha az kullanım için, 6 ayda bir bakım yapmanız yeterlidir.

Cihazın kirecini temizlemek için beyaz sirke kullanabilirsiniz.



BAKIM İŞLEMİ NASIL YAPILIR?



Hazneyi temizlemek için sifona basınız (pompa devreye girerek haznenin içinde kalmış olan suyu tahliye edecektir).



Cihazın fişini prizden çekiniz.

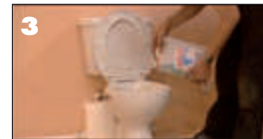

Klozetin içine 5 litre beyaz sirke dökünüz.

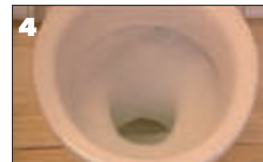

Yaklaşık 10 - 12 saat bekleiniz.



Cihazın fişini prize tekrar takınız.

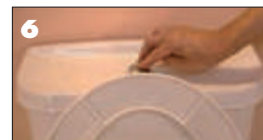

Kireç parçacıklarını tahliye etmek için sifona 2-3 kez basınız.

Duş Teknesi

Duş Kabini

Lavabo

Bide

Banyo Kuveti

Bulaşık Makinesi

Çamaşır Makinesi

Eyve

Evsel Kullanım

Ticari Kullanım



SANISHOWER®



SANIVITE®



SANISPEED®



DÜŞÜK SESLE ÇALIŞAN PİS SU TAHLİYE POMPALARI

- Evinizi ve iş yerinizi yeniden düzenlemek için kendinden hazneli hijyenik pompa
- Kırıp dökmeden istediğiniz yere banyo, çamaşır odası veya mutfak kurma imkânı





Küçük hacmi ve alçak seviyede devreye girmesi sayesinde, **SANISHOWER®** duş teknesinin altına veya lavabo dolabına monte edilebilir.

4 m
40 m



SANISHOWER®

TEKNİK ÖZELLİKLER

Bağlantı yapılabilen üniteler : Lavabo, duş teknesi, bide

Devreye girme seviyesi : 65 mm +/- 15

Duş teknesi yüksekliği : 12 cm

Tahliye boru çapı : 32 mm (dış çap)

Ortalama sıvı sıcaklığı : 35°C

Koruma sınıfı : IP44

Besleme voltajı ve frekans : 220-240 V, 50 Hz.

Elektrik tüketimi : 250 W

Boyutlar (g x d x y) : 295 x 162 x 144 mm

Pompa ile sifon arası tavsiye edilen eğim : %3

Fabrika montajlı çek valf ile donatılmıştır.

Maks. dikey veya yatay pompalama : ↑ 4 m → 40 m

TAHLİYE Ø 32

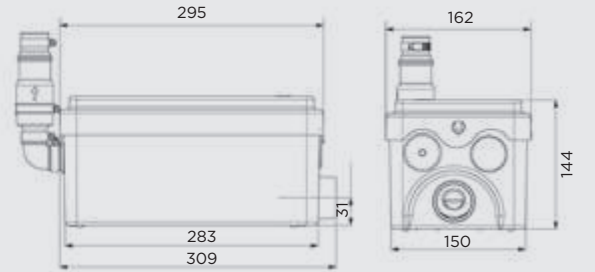
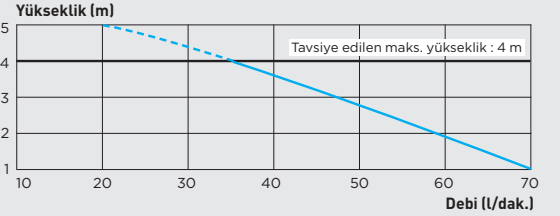
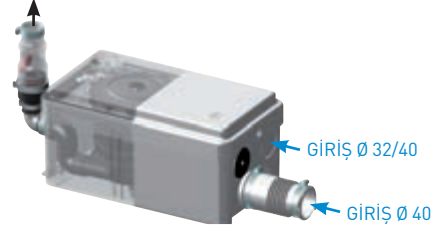

SANISHOWER® Montaj şeması

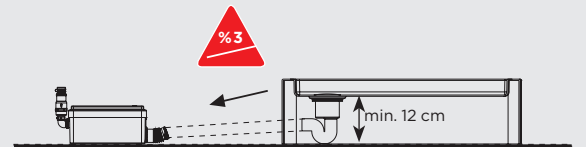

AVANTAJLAR

- Birden fazla giriş
- Küçük hacim
- Debi : > 70L /dak.

SANIVITE®

mutfak tezgahının altına gizlenerek estetik ve hijyenik bir çözüm sağlamaktadır.



5 m
50 m

**SANIVITE®****TEKNİK ÖZELLİKLER**

Bağlantı yapılabilen üniteler : Bulaşık makinesi, çamaşır makinesi, evye, duş kabini, banyo küveti, bide, lavabo

Devreye girme seviyesi : 110 mm +/- 15

Duş teknesi yüksekliği : 17 cm

Tahliye boru çapı : 32 mm (dış çap)

Maks. sıvı sıcaklığı : 60°C (kısa süreli çalışmada - 5 dk. maks.)

Koruma sınıfı : IP44

Besleme voltajı ve frekans : 220-240 V, 50 Hz.

Elektrik tüketimi : 400 W

Boyutlar (g x d x y) : 412 x 185 x 280 mm

Pompa ile sifon arası tavsiye edilen eğim : %3

Fabrika montajlı çek valf ile donatılmıştır.

Maks. dikey veya yatay pompalama : ↑ 5 m → 50 m

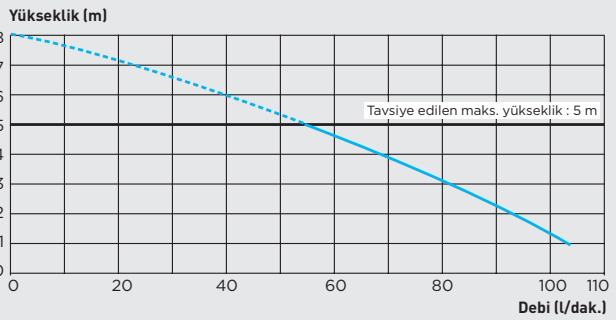
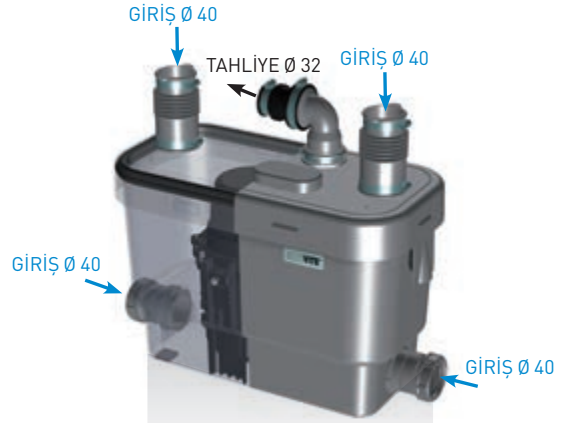
**AVANTAJLAR**

- Maksimum sıvı sıcaklığı : 60°C
- Debi : > 80L /dak.

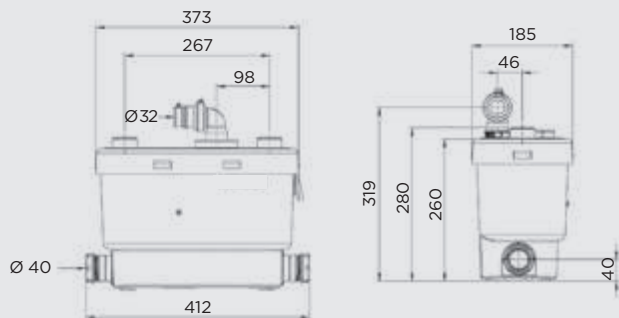



SANISPEED®
pis suları 7 m yüksekliğe kadar pompalayabilir.
Kafe, restoran gibi yoğun kullanımı olan yerler için uygundur.



7 m
70 m



SANISPEED®

TEKNİK ÖZELLİKLER

Bağlantı yapılabilen üniteler : Bulaşık makinesi, çamaşır makinesi, evye, duş kabini, banyo küveti, bide, lavabo

Devreye girme seviyesi : 110 mm +/- 15

Duş teknesi yüksekliği : 17 cm

Tahliye boru çapı : 32 mm (dış çap)

Maks. sıvı sıcaklığı : 75°C (kısa süreli çalışmada - 5 dk. maks.)

Koruma sınıfı : IP44

Besleme voltajı ve frekans : 220-240 V, 50 Hz.

Elektrik tüketimi : 400 W

Boyutlar (g x d x y) : 412 x 185 x 280 mm

Pompa ile sifon arası tavsiye edilen eğim : %3

Fabrika montajlı çek valf ile donatılmıştır.

Maks. dikey veya yatay pompalama : ↑ 7 m → 70 m



AVANTAJLAR

- Maksimum sıvı sıcaklığı : 75°C
- Debi : > 100L /dak.

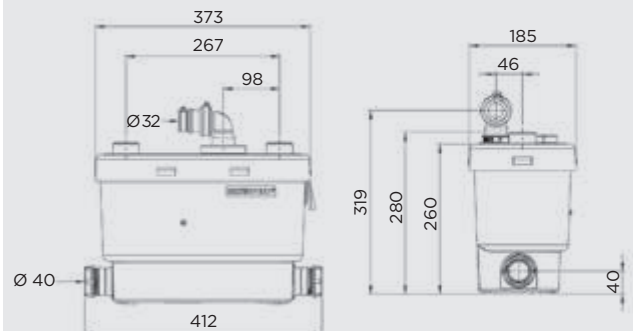
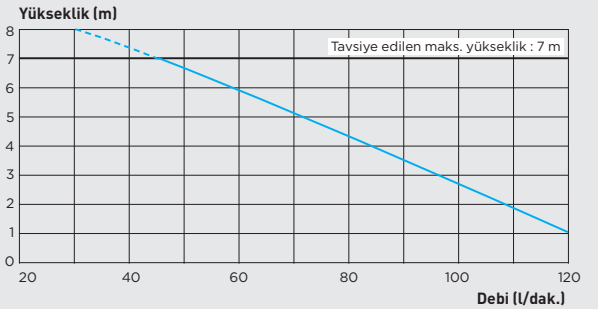
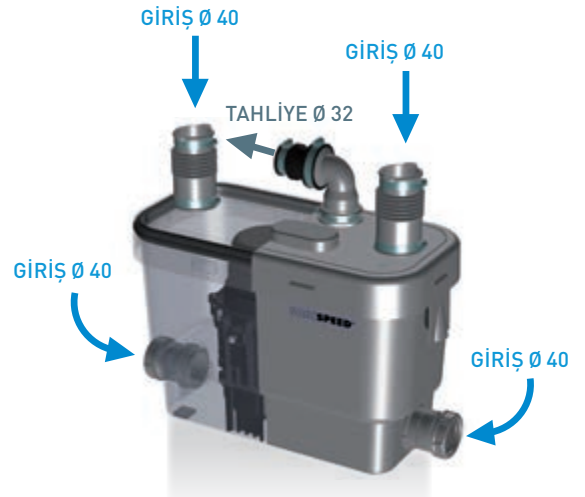

Klima



SANICONDENS® Clim mini	✓
SANICONDENS® Clim pack	✓
SANICONDENS® Clim deco	✓

KLİMA YOĞUŞMA SUYU TAHLİYE POMPALARI

- Kırıp dökmeden istediğiniz yere klima kurma imkânı
- Kolayca gizlenebilen ürünler





SANICONDENS® Clim mini

klima yoğuşma sularını tahliye eden bir pompadır. Kompakt olduğundan split klimalara monte edilip asma tavana kolayca gizlenebilir.

23 dB (A)'lik düşük ses seviyesiyle **SANICONDENS® Clim mini** fark edilmeyecek kadar sessizdir.

6 m
60 m



SANICONDENS® Clim mini

Çalışma prensibi

SANICONDENS® Clim mini 2 parçadan oluşmaktadır: şamandıra ve pompa. Şamandıra içindeki yoğuşma suları belirli bir seviyeye ulaştığında pompanın çalışmasını tetikler. Pompa şamandıradaki bulunan suyu emip tahliye eder.

TEKNİK ÖZELLİKLER

Bağlantı yapılabilen üniteler : 36000 BTU'ya kadar split klimalar

Giriş bağlantı çapı : 16 mm

Tahliye boru çapı : 8-10 mm

Maks. debi : 15 l/saat

Maks. sıvı sıcaklığı : 35 °C

Maks. emiş mesafesi : 2 m (şamandıra ve pompa arası)

Beslenme voltajı ve frekans : 220-240 / 50 Hz

Maks. güç : 22 W

Koruma sınıfı : IP20

Ses seviyesi : 23 dB(A)

Güvenli : • Termik koruma • Alarm • Topraklama

1,5 m hortum, sabitleme aparatı, havalık hortumu ve besleme kablosu dahil

SANICONDENS® Clim mini 36000 BTU'ya kadar (10 kW) split klimalara uygulanabilir.

Drenaj pompası klimanıza uygun mudur?

Genel anlamda drenaj pompanın tahliye etmesi gereken su hacmi her kW için 0,5 - 0,8 litre/saat arasında kabul edilir (nem oranı yüksek olan bölgelerde bu değer artabilir).

Örneğin: 5 kW'lık klimanın (18000 BTU) tahliye etmesi gereken yoğuşma su hacmi 2,5 - 4 litre/saat arasındadır.

Uygun bir montaj yapılabilmesi için, basınç kayıplarını iyi tespit etmek gerekir: emiş yüksekliği, dikey ve yatay pompalama mesafeleri.

Değerler aşağıdaki tabloda sunulmuştur.

Emiş mesafesi (A)	Dikey pompalama mesafesi (B)	Yatay pompalama mesafesi (C)			
		5	10	20	30
0	1	10,4	9,1	8,3	7,3
	2	8,9	7,8	7,0	6,4
	3	7,9	7,1	6,3	5,8
	4	7,0	6,0	5,3	4,9
1	1	8,9	8,3	7,5	5,9
	2	7,8	7,3	6,7	6,1
	3	6,9	6,7	5,7	5,4
	4	5,9	5,5	4,9	4,4
1,5	1	7,8	7,6	6,9	6,5
	2	7,1	6,6	6,2	5,7
	3	6,5	5,7	5,1	4,8
	4	5,5	4,8	4,2	3,9

Debi performansı litre/saat (+/- 10 %)

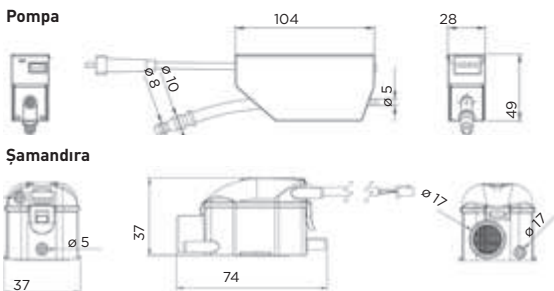

AVANTAJLAR

- Kompakt • Sessiz • Güvenli (alarm sistemi ve termik koruma)

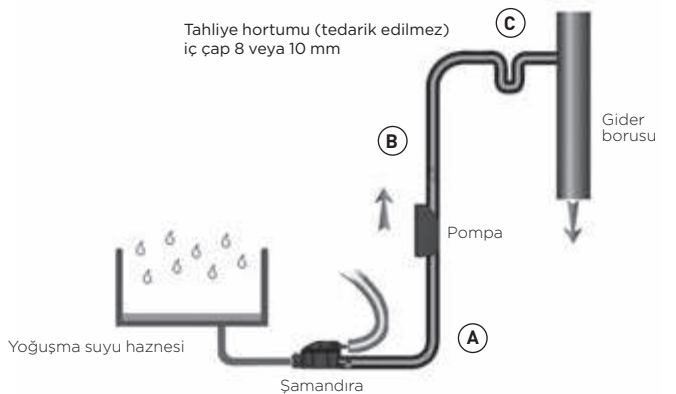

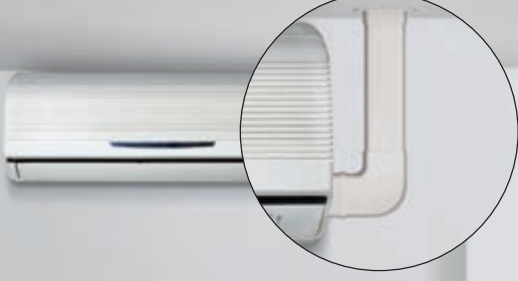

SANICONDENS® Clim pack
montaja hazır seti ile beraber
SANICONDENS® Clim mini
pomпасı içerir.

6 m
60 m

Kolay ve estetik montaj için
tasarlanmıştır.



SANICONDENS® Clim pack

Çalışma prensibi ve ürün özellikleri

SANICONDENS® Clim Pack,
SANICONDENS® Clim mini ile aynı özelliklere sahiptir.

Maks. dikey veya yatay pompalama : **↑ 6 m → 60 m**

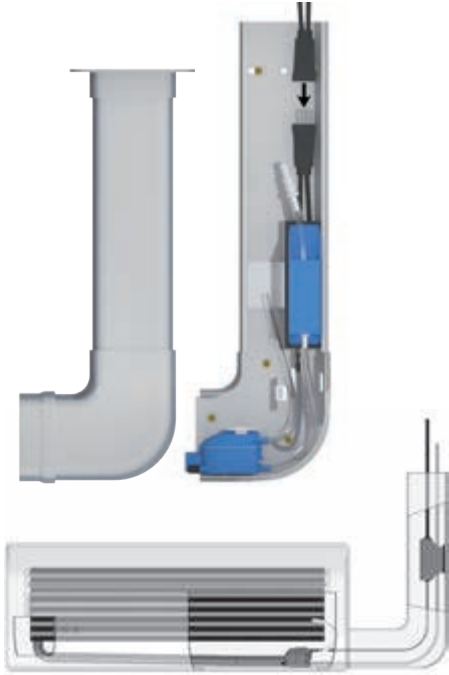

AVANTAJLAR

- Kolay montaj (sabitleme ve bağlantı aparatları tedarik edilir)
- DİRsek sağ veya sola çevrilebilir
- Sessiz
- Estetik çözüm

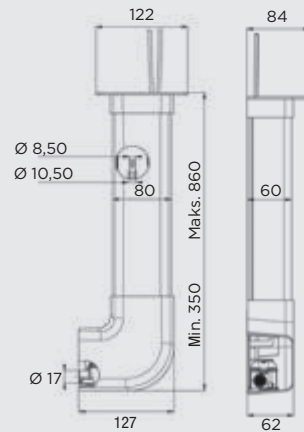
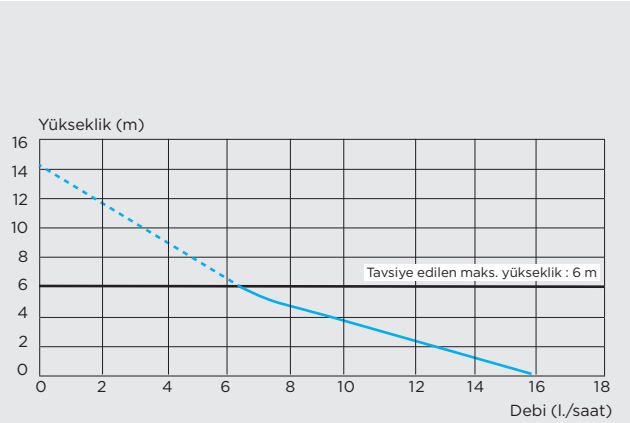



SANICONDENS® Clim deco
tüm duvar tipi klimalara monte edilebilir.



Montaj ve bakımı kolaydır.



SANICONDENS® Clim deco

TEKNİK ÖZELLİKLER

Bağlantı yapılabilen üniteler : 36000 BTU'ya kadar split klimalar

Maks. debi : 12 l/saat

Maks. dikey pompalama : 6 m

Hazne hacmi : 175 ml

Besleme voltajı / frekans : 220-240 V / 50 Hz

Maks. güç : 16 W

Koruma Sınıfı : IP24

Güvenli : Termik koruma

Duvara sabitleme aparatı ve vida gizleme kapağı dahil.

Maks. dikey veya yatay pompalama : ↑ 6 m → 60 m

Kurulum çizimleri

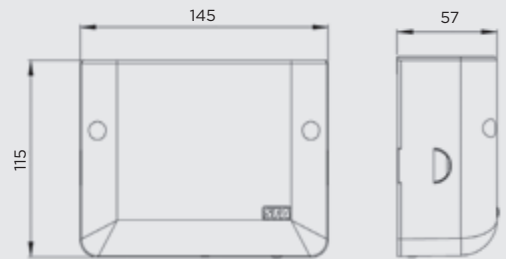
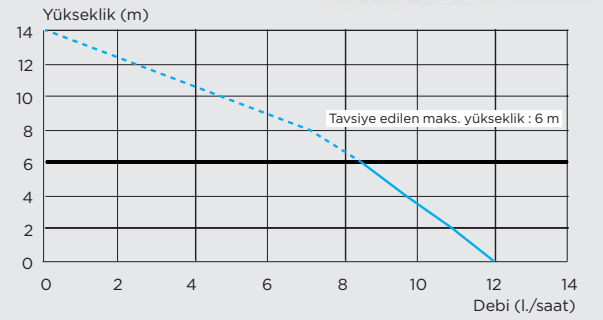
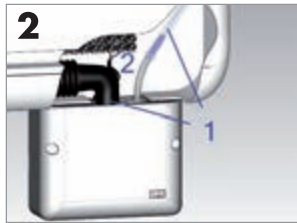
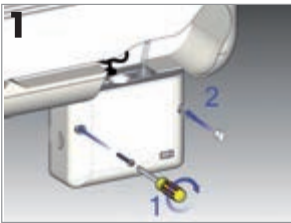

AVANTAJLAR

- Yüksek performans
- Kurulum ve bakım kolaylığı
- Estetik çözüm

Soğutucu Dolaplar
Klima

Yoğuşmalı Kombi
Nem Alma Cihazı
Fancoil



SANICONDENS® Eco	✓	✓	✓	✓	✓
SANICONDENS® Plus	✓	✓	✓	✓	✓
SANICONDENS® deco +			✓		

FANCOİL VE KOMBİ YOĞUŞMA SUYU TAHLİYE POMPALARI

- Yoğuşmalı kombiler için pratik çözüm
- Asitli suları nötralize etme imkânı

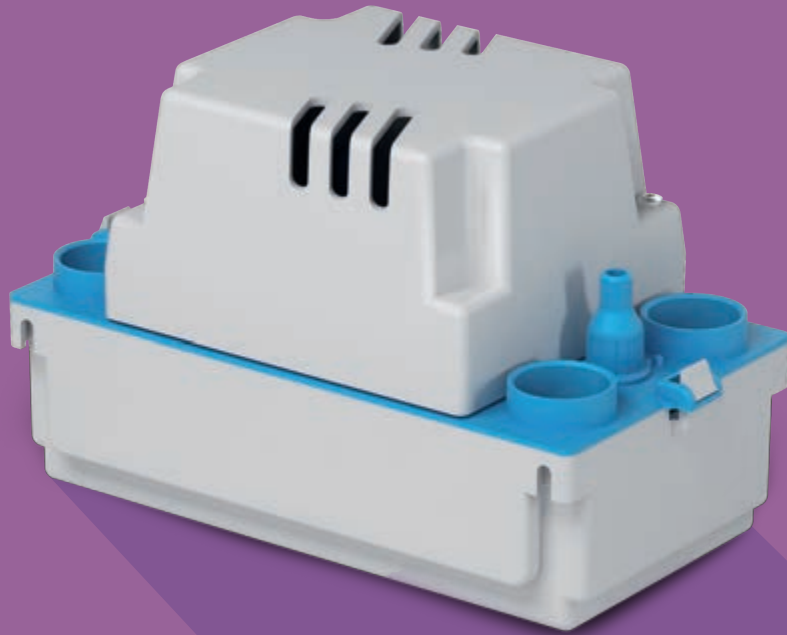



SANICONDENS® Eco

kombi, fancoil ve soğutucu dolapların yoğuşma sularının tahliyesini sağlayan bir pompadır. Haznesi asitli sulara karşı dayanıklıdır.

4,5 m
50 m



Montaj seti ile tedarik edilir.



SANICONDENS® Eco

TEKNİK ÖZELLİKLER

Bağlantı yapılabilen üniteler : 50 kW'a kadar yoğuşmalı kombi, soğutucu dolaplar, klima, nem alma cihazı ve fancoil

Giriş bağlantı çapı : 4 x 28 mm

Tahliye boru çapı : 8/11 mm (dış çap)

Maks. debi : 342 l/saat • **Hazne hacmi :** 1 litre

Maks. dikey pompalama : 4.5 m

Besleme voltajı / frekans : 220-240 V / 50 Hz

Maks. güç : 60 W • **Maks. amper seviyesi :** 0,52 A

Elektrik sınıfı : I • **Ses seviyesi :** < 45 dB (A)

Maks. sıvı sıcaklığı : 80°C - S3 %15 (1 dk. 30sn. on / 8 dk. 30 sn. off)

Net ağırlık : 1.3 kg. • **Koruma Sınıfı :** IP20

Duvara sabitleme aparatı - Çek valf ile donatılmıştır.

Teslimat kapsamı : Sabitleme vidaları, 1 giriş bağlantı adaptörü, 1 çıkış bağlantı adaptörü (50 mm), 6 m'lik tahliye hortumu, 3 ad. kauçuk kapak ve 2 m'lik güç kablosu

Maks. dikey veya yatay pompalama : ↑4,5 m →50 m

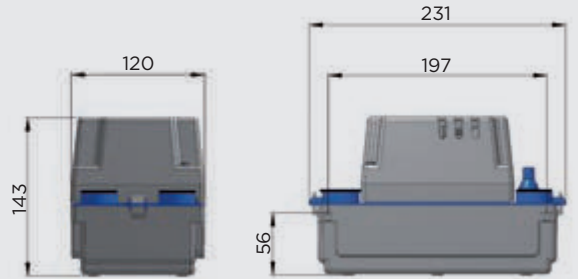
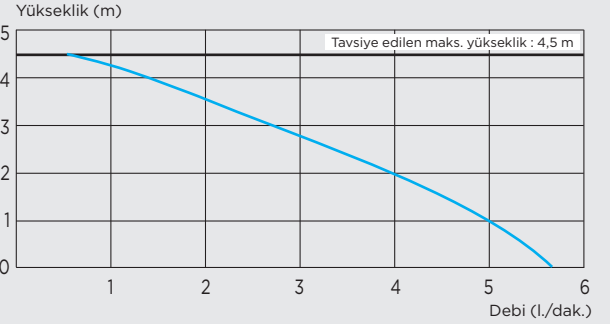

AVANTAJLAR

- Duvara sabitleme aparatı dahil
- 4 giriş
- Kompakt
- Debi : > 5L /dak.



SANICONDENS® Plus

kombi, nem alma cihazı ve salon tipi klimalarının yoğuşma sularının tahliyesini sağlayan bir pompadır. Haznesi asitli sulara karşı dayanıklıdır.

4,5 m
50 m



Montaj seti ile tedarik edilir.



SANICONDENS® Plus

TEKNİK ÖZELLİKLER

Bağlantı yapılabilen üniteler : 50 kW'a kadar yoğuşmalı kombi, soğutucu dolaplar, klima, nem alma cihazı ve fancoil

Giriş bağlantı çapı : 4 x 28 mm

Tahliye boru çapı : 8/11 mm (dış çap)

Maks. debi : 342 l/saat • **Hazne hacmi :** 2 litre

Maks. dikey pompalama : 4.5 m

Besleme voltajı / frekans : 220-240 V / 50 Hz

Maks. güç : 60 W • **Maks. amper seviyesi :** 0,52 A

Elektrik sınıfı : I • **Ses seviyesi :** < 45 dB (A)

Maks. sıvı sıcaklığı : 80°C - S3 %15 (1 dk. 30sn. on / 8 dk. 30 sn. off)

Net ağırlık : 2 kg. • **Koruma Sınıfı :** IP20

Duvara sabitleme aparatı - Çek valf ile donatılmıştır.

Teslimat kapsamı : Sabitleme vidaları, 1 giriş bağlantı adaptörü, 1 çıkış bağlantı adaptörü (50 mm), 6 m'lik tahliye hortumu, 3 ad. kauçuk kapak ve 2 m'lik güç kablosu

Maks. dikey veya yatay pompalama : ↑ 4,5 m → 50 m

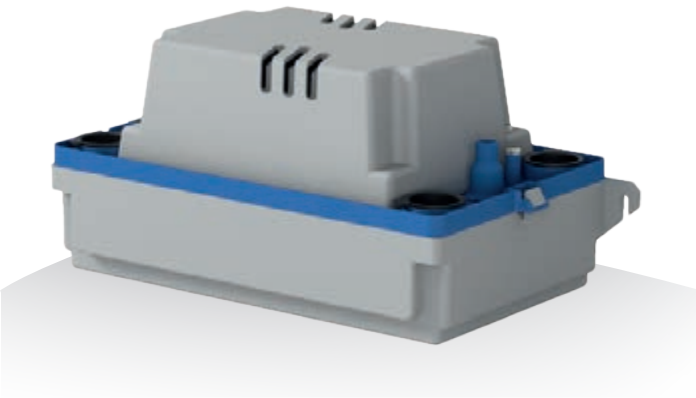

Yükseklik (m)

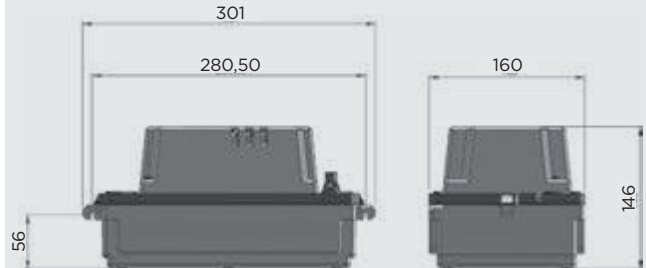
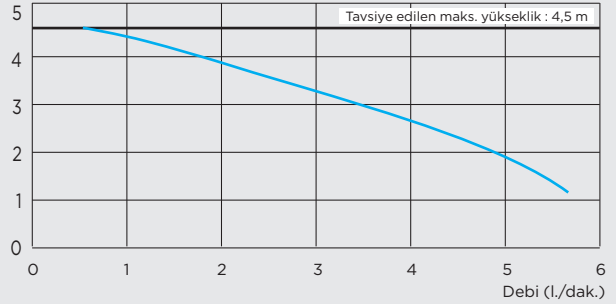

AVANTAJLAR

- Duvara sabitleme aparatı dahil
- 4 giriş
- Kompakt



SANICONDENS® deco +
Kombi yoğuşma sularının tahliyesini sağlayan bir pompadır.

Küçük hacmi sayesinde mutfakta montajı yapılan kombilere kolayca uygulanabilir.

6 m
60 m



SANICONDENS® deco +



TEKNİK ÖZELLİKLER

Bağlantı yapılabilen üniteler :
25 kW'a kadar yoğuşmalı kombi

Giriş bağlantı çapı : 22 mm

Giriş sayısı : 1

Tahliye boru çapı : 8-10 mm

Hazne hacmi : 175 ml

Maks. debi : 15 l/saat

Maks. Sıvı sıcaklığı : 55°C - S3 %15

Beslenme voltajı / frekans :
220-240 V / 50 Hz

Maks. güç : 22 W

Ses seviyesi : < 25 dB(A)

Elektrik sınıfı : 1

Koruma sınıfı : IP20

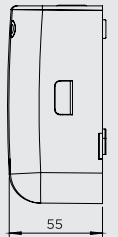
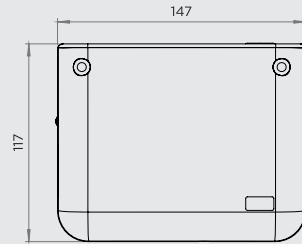
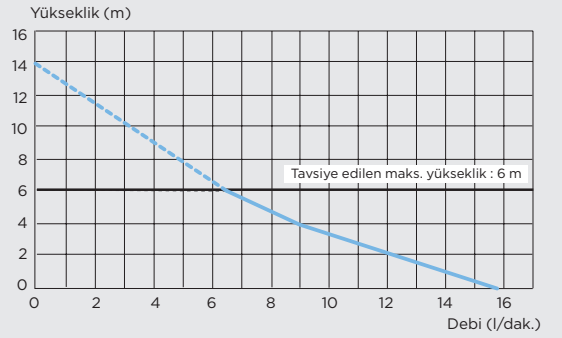

AVANTAJLAR

- Kompakt
- Estetik
- Sessiz



	Klozet	Asma Klozet	Duş Kabini	Lavabo	Bide	Banyo Kuveti	Bulaşık Makinesi	Çamaşır Makinesi	Evye	Eysel Kullanım	Ticari Kullanım	Toplu Kullanım
SANICOM® 1			✓	✓	✓	✓	✓	✓	✓	✓	✓	
SANICUBIC® 1 WP	✓	✓	✓	✓	✓	✓	✓	✓	✓	✓	✓	
SANICUBIC® 2 Classic	✓	✓	✓	✓	✓	✓	✓	✓	✓	✓	✓	
SANICUBIC® 2 XL	✓	✓	✓	✓	✓	✓	✓	✓	✓			✓
SANIFOS® 110	✓	✓	✓	✓	✓	✓	✓	✓	✓	✓	✓	
SANIFOS® 250	✓	✓	✓	✓	✓	✓	✓	✓	✓	✓	✓	
SANIPUMP®	✓	✓	✓	✓	✓	✓	✓	✓	✓	✓	✓	

FOSEPTİK VE ATIK SULAR İÇİN KOMPAKT TAHLİYE İSTASYONLARI



SANICUBIC®



SANIFOS®



ProX K2 PARÇALAYICI BIÇAK

Organik atık ve tuvalet kâğıdını parçalar. Yanlışlıkla atılan bayan ped veya bezlere karşı öğütücü bıçağa göre daha iyi performans sağlamaktadır.

Otel, yazlık, restoran, AVM ve benzeri halka açık yerlerde yoğun kullanım için uygundur.

Sanicubic 1 WP • Sanicubic 2 Classic

Sanifos 110 • Sanifos 250 • Sanipump



KX V6 VORTEX ÇARK

Katı partikül geçirgenliği bıçaklı pompalarına göre daha yüksek olan vortex tip çark, lifli atıklar bulundurmeyen foseptik tarzı atıkların transferinde üst performans sağlamaktadır.

Sanicubic 2 XL MONO | Tri

İHTİYACA GÖRE TAHLİYE İSTASYONLARI



Bireysel kullanım

Villa,
küçük iş yerleri



ATIK SU

SANICOM® 1



YENİ
2018

FOSEPTİK VE ATIK SU

SANIFOS® 110



YENİ
2018

FOSEPTİK VE ATIK SU

SANICUBIC® 1 WP



YENİ
2018

FOSEPTİK VE ATIK SU

SANIFOS® 250



Evsel, ticari kullanım

Apartman,
iş yerleri,
halka açık yerler



ATIK SU

SANICOM® 1



YENİ
2018

FOSEPTİK VE ATIK SU

SANIFOS® 110



YENİ
2018

FOSEPTİK VE ATIK SU

SANICUBIC® 2 Classic



YENİ
2018

FOSEPTİK VE ATIK SU

SANIFOS® 250

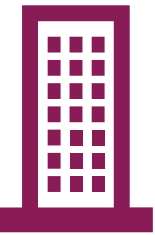

Toplu Kullanım

İş hani, restoran,
fabrika, okul,
otel, AVM

FOSEPTİK VE ATIK SU



SANICUBIC® 2 XL MONO | TRI



SANICOM® 1 pompa 90°C 'ye kadar sıcak suları tahliye eder. Yemekhane, kuru temizleme, restoran, otel çamaşırhaneleri, kuaförlerde veya kullanımı sık olan benzeri yerlerde uygulanabilir.



8 m
80 m

SANICOM® 1

SANICOM® 1 Çalışma prensibi

Hazne içerisindeki atık sular belirli bir seviyeye ulaştığında switch'i tetikleyip motorun çalışmasını sağlamaktadır.

TEKNİK ÖZELLİKLER

Bağlantı yapılabilen üniteler : Banyonun tüm atık suları (WC hariç), mutfak, çamaşırhane

Hazne hacmi : 10 litre

Giriş bağlantı çapı : • 2 x DN 40 (dış çap)

Tahliye boru çapı : DN 32 (dış çap)

Devreye girme seviyesi : 145 mm +/- 15

Duş teknesi yüksekliği : Min. 25 cm

Hava tahliye bağlantı çapı : 40 mm

Maks. sıvı sıcaklığı :
90°C (kısa süreli çalışmada - 5 dak. Maks.)

Maks. basma yüksekliği (debi=0) : 11 m

Tavsiye edilen maks. basma yüksekliği : 8 m

Besleme voltajı ve frekans : 220-240 V / 50 Hz

Elektrik tüketimi : 750 W

Maks. amper : 3,3 A

Koruma sigortası : 6 A

Net ağırlık (aparatlar dahil) : 12 kg

Cihaz koruma sınıfı : IP44

Elektrik sınıfı : I

Fabrika montajlı çek valf ile donatılmıştır

Harici alarm bağlanabilir.

Maks. dikey veya yatay pompalama : ↑ 8 m → 80 m



Debi performansı

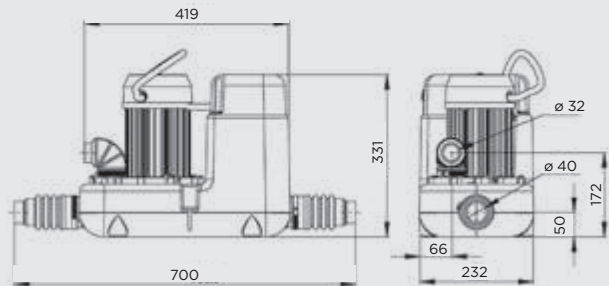
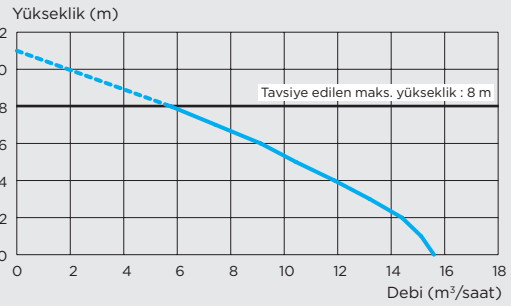

AVANTAJLAR

- Kolay Kurulum (kuyu açmayı gerektirmez)
- 2 giriş
- Sıcak suları tahliye kapasitesi (90°C' ye kadar)

1 MOTOR
IP68Harici kontrol panosu
(4 m'lik kablo)Harici alarm modülü
(5 m'lik kablo)

SANICUBIC® 1 WP



SANICUBIC® 1 WP çalışma prensibi

Cihaz 3 adet seviye algılama çubuğu ile donatılmıştır: 2 adedi motorun çalışmasını tetikleyen switch'lere, diğeri ise alarm switch'ine bağlıdır.

• 2 algılama çubuğu (uzun)

Normal çalışma modunda hazne içerisindeki atık sular belirli bir seviyeye ulaştığında switch'i tetikleyip motorun çalışmasını sağlamaktadır.

• Alarm çubuğu (kısa)

Anormal bir durumda atık sular haznenin üst seviyesine ulaşır ve alarm switch'ini tetikler. Sesli ve görsel alarm devreye girer (harici kontrol panosunun ve alarm modülünün kırmızı led ışığı yanar).

TEKNİK ÖZELLİKLER

Bağlantı yapılabilen üniteler : Birden fazla klozet, banyo, mutfak, çamaşırhane

Hazne hacmi : 32 litre

Giriş bağlantı çapı : • 1 x DN 40 / 50 (dış çap)
• 3 x DN 40 / 50 / 100 / 110 (dış çap)

Tahliye boru çapı : DN 40 (dış çap 50)

Hava tahliye bağlantı çapı : DN 50 (dış çap)

Maks. sıvı sıcaklığı :
70°C (kısa süreli çalışmada - 5 dak. Maks.)

Maks. debi : 13 m³/saat

Maks. basma yüksekliği (debi=0) : 13 m

Tavsiye edilen maks. basma yüksekliği : 11 m

Besleme voltajı ve frekans : 220-240 V / 50 Hz

Elektrik tüketimi : 1500 W

Maks. amper : 6 A

Koruma sigortası : 10 A

ON/OFF seviyesi : 140/80 mm

Alarm seviyesi : 210 mm +/- 15

Net ağırlık (aparatar dahil) : 23 kg

Cihaz koruma sınıfı : IP68

Panel koruma sınıfı : IPX4

Elektrik sınıfı : I

Maks. dikey veya yatay pompalama : ↑ 11 m → 110 m

HAZNE

PERFORMANS

ProX K2
parçalayıcı
bıçak

SANICUBIC® 1 WP

müstakil evler ve küçük iş yerlerinin atık sularını tahliye edebilmektedir.

IP68 koruma sınıfındadır.

Donmaya karşı korunmalıdır.

11 m
110 m



Harici kontrol panosu

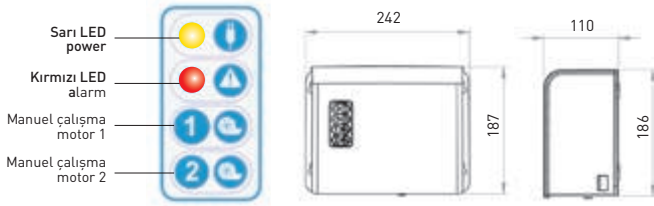

Harici alarm modülü

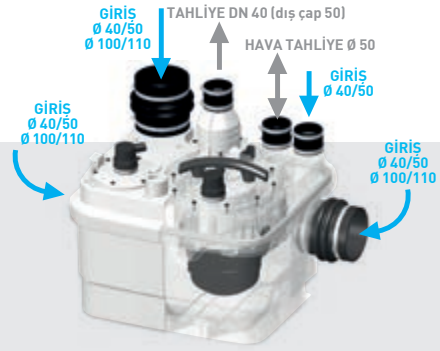

Debi performansı

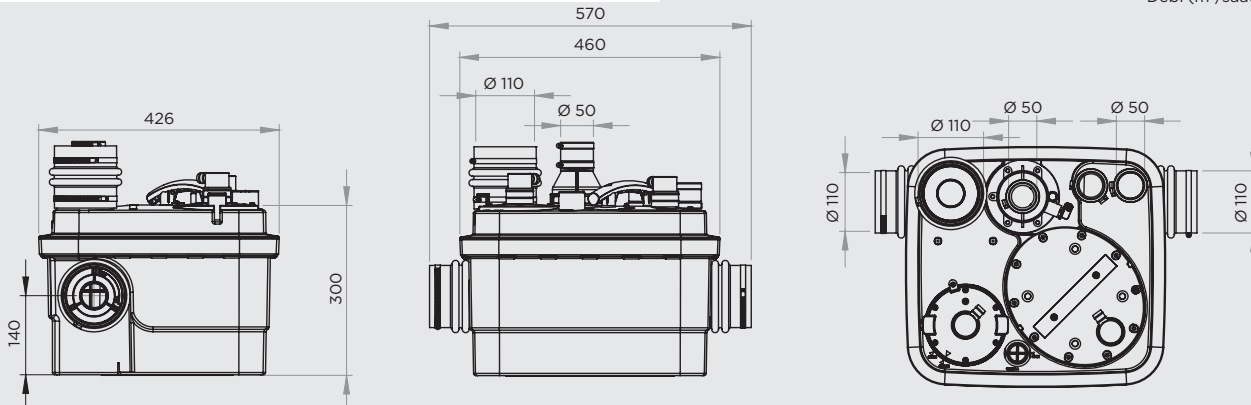
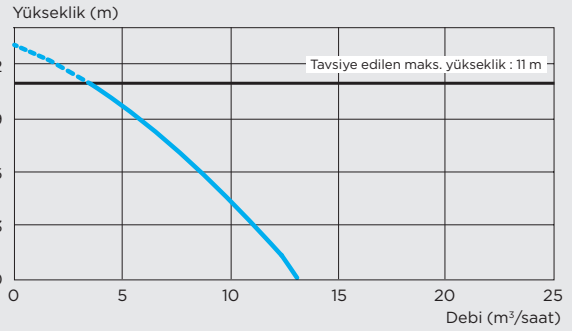

AVANTAJLAR

- Kablolulu alarm modülü dahil
- Yüksek parçalama performansı
- Farklı çaplardaki girişleri

2 MOTOR
IP68

Harici kontrol panosu (4 m'lik kablo)



Harici alarm modülü (5 m'lik kablo)



SANICUBIC® 2 Classic



SANICUBIC® 2 Classic çalışma prensibi

Cihaz 3 adet seviye algılama çubuğu ile donatılmıştır: 2 adedi motorun çalışmasını tetikleyen switch'lere, diğeri ise alarm switch'ine bağlıdır.

• 2 algılama çubuğu (uzun)

Normal çalışma modunda hazne içerisindeki atık sular belirli bir seviyeye ulaştığında switch'i tetikleyip motorun çalışmasını sağlamaktadır.

• Alarm çubuğu (kısa)

Anormal bir durumda atık sular haznenin üst seviyesine ulaşır ve alarm switch'ini tetikler. Elektronik kart her iki pompaya çalışma komutu verir. Sesli ve görsel alarm devreye girer (harici kontrol panosunun ve alarm modülünün kırmızı led ışığı yanar).



ProX K2 parçalayıcı bıçak

TEKNİK ÖZELLİKLER

Bağlantı yapılabilen üniteler : Birden fazla klozet, banyo, mutfak, çamaşırhane

Hazne hacmi : 45 litre

Giriş bağlantı çapı : • 1 x DN 40 / 50 (dış çap)
• 4 x DN 40 / 50 / 100 / 110 (dış çap)

Tahliye boru çapı : DN 40 (dış çap 50)

Hava tahliye bağlantı çapı : DN 50 (dış çap)

Maks. sıvı sıcaklığı :
70°C (kısa süreli çalışmada - 5 dak. Maks.)

Maks. debi : 13 m³/saat

Maks. basma yüksekliği (debi=0) : 13 m

Tavsiye edilen maks. basma yüksekliği : 11 m

Besleme voltajı ve frekans : 220-240 V / 50 Hz

Elektrik tüketimi : 2 X 1 500 W

Maks. amper : 13 A

Koruma sigortası : 20 A

ON/OFF seviyesi : 140/60 mm

Alarm seviyesi : 210 mm +/- 15

Net ağırlık (aparlar dahil) : 35 kg

Cihaz koruma sınıfı : IP68

Panel koruma sınıfı : IPX4

Elektrik sınıfı : I

Maks. dikey veya yatay pompalama : ↑ 11 m → 110 m

HAZNE

PERFORMANS



SANICUBIC® 2 Classic

Çift motoru sayesinde apartman, iş yerleri ve yoğun kullanım olan yerlerde uygulanabilir.

Cihaz IP68 yüksek sızdırmazlık koruma sınıfındadır. Harici kontrol panosu sayesinde bakımı kolaydır.

Donmaya karşı korunmalıdır.

11 m
110 m



Asma Klozet



Yağ tutucu tavsiye edilir

Harici kontrol panosu

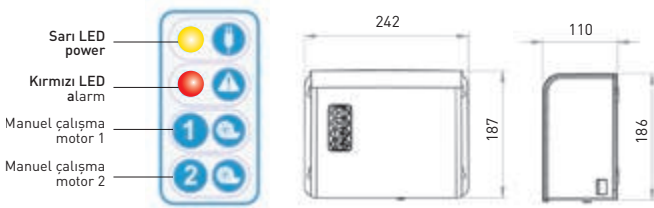

Harici alarm modülü

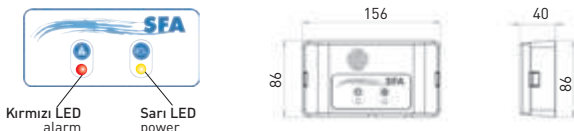

HAVA TAHLİYE Ø 50 TAHLİYE DN 40 [dış çap 50]

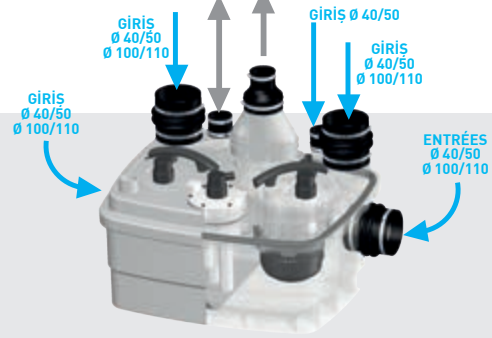

Debi performansı

Yükseklik (m)

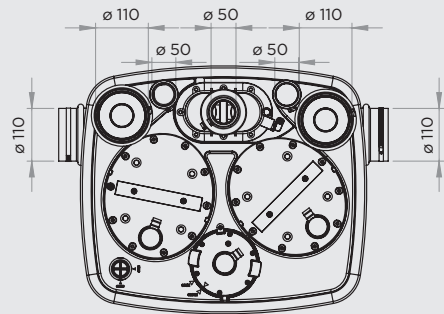
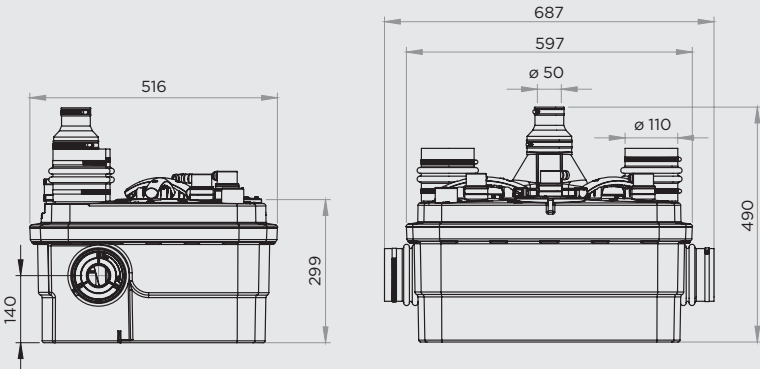
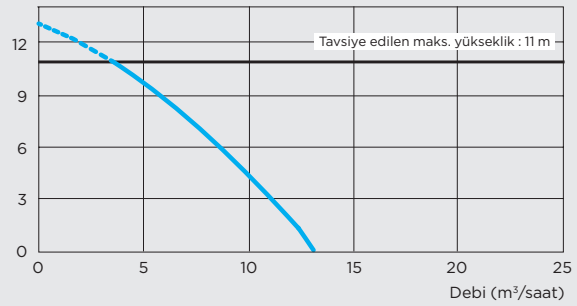

AVANTAJLAR

- Kablolu alarm modülü dahil
- Yüksek parçalama performansı
- 2 motor
- Farklı çaplardaki girişleri
- Yüksek sızdırmazlık sınıfı: IP68
- Harici kontrol panosu

2 MOTOR
IP68Harici kontrol panosu
(4 m'lik kablo)Harici alarm modülü
(5 m'lik kablo)

SANICUBIC® 2 XL

Monofaze
Trifaze



SANICUBIC® 2 XL çalışma prensibi

Cihaz 3 adet seviye algılama çubuğu ile donatılmıştır: 2 adedi motorun çalışmasını tetikleyen switch'lere, diğeri ise alarm switch'ine bağlıdır.

• 2 algılama çubuğu (uzun)

Normal çalışma modunda hazne içerisindeki atık sular belirli bir seviyeye ulaştığında switch'i tetikleyip motorun çalışmasını sağlamaktadır.

• Alarm çubuğu (kısa)

Anormal bir durumda atık sular haznenin üst seviyesine ulaşır ve alarm switch'ini tetikler. Elektronik kart her iki pompaya çalışma komutu verir. Sesli ve görsel alarm devreye girer (harici kontrol panosunun ve alarm modülünün kırmızı led ışığı yanar).



KX V6 Vortex çark

TEKNİK ÖZELLİKLER

Bağlantı yapılabilen üniteler : Birden fazla klozet, banyo, mutfak, çamaşırhane

Hazne hacmi : 120 litre

Giriş bağlantı çapı : • 1 x DN 40 / 50 (dış çap)
• 4 x DN 40 / 50 / 100 / 110 (dış çap)

Tahliye boru çapı : DN 100 (dış çap 110)

Hava tahliye bağlantı çapı : DN 75 (dış çap)

Maks. sıvı sıcaklığı : 70°C (kısa süreli çalışmada - 5 dak. Maks.)

Maks. partikül geçirgenliği : 50 mm

Maks. debi : monofaze : 40 m³/saat • **trifaze :** 55 m³/saat

Maks. basma yüksekliği (debi=0) : monofaze : 13 m • **trifaze :** 17 m

Tavsiye edilen maks. basma yüksekliği :

monofaze : 6 m (dış çap DN 110) . 10 m (dış çap DN 90)
trifaze : 11 m (dış çap DN 110) . 14 m (dış çap DN 90)

Besleme voltajı ve frekans : **monofaze :** 220-240 V / 50 Hz
trifaze : 230-400 V / 50 Hz

Elektrik tüketimi : **monofaze :** 2 x 2000 W • **trifaze :** 2 x 3500 W

Maks. amper : **monofaze :** 16 A • **trifaze :** 12 A

Koruma sigortası : **monofaze :** 25 A • **trifaze :** 25 A

ON/OFF seviyesi : 166/100 mm

Alarm seviyesi : 240 mm +/- 15

Net ağırlık (aparlar dahil) : 60 kg

Cihaz koruma sınıfı : IP68

Panel koruma sınıfı : IPX4

Elektrik sınıfı : I

Maks. dikey veya yatay pompalama :

monofaze : ↑ 10 m → 100 m • **trifaze :** ↑ 14 m → 140 m

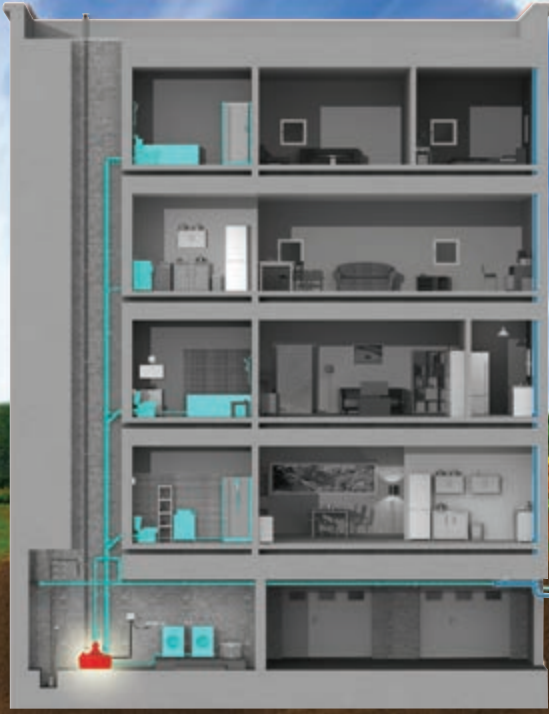

SANICUBIC® 2 XL

toplu kullanımlarda atık suların tahliyesini sağlamaktadır.

Vortex çark ile donatılmıştır, maks. geçirgenlik çapı 50 mm'dir.

Cihaz IP68 yüksek sızdırmazlık koruma sınıfındadır.

Donmaya karşı korunmalıdır.

14 m
10 m
100 m
140 m

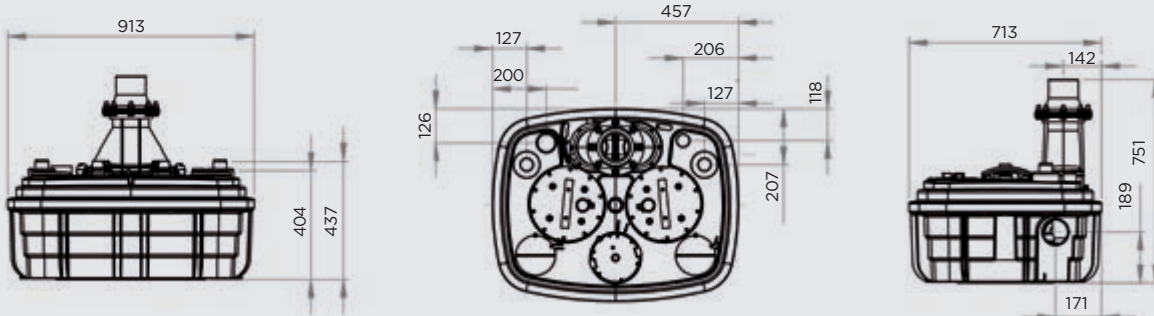
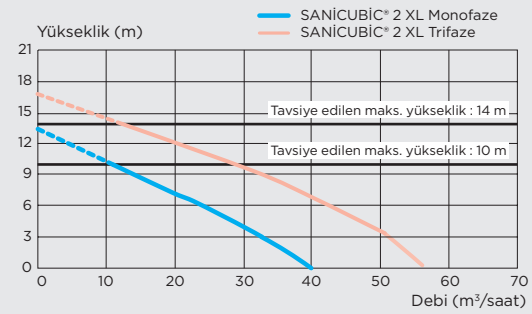
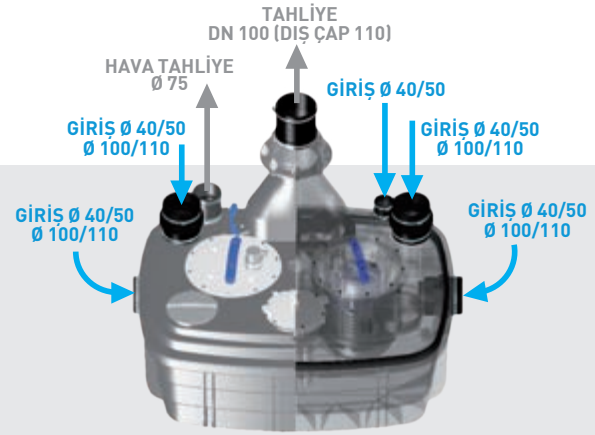
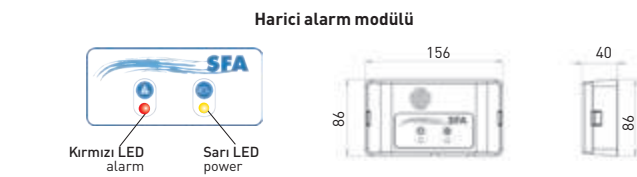
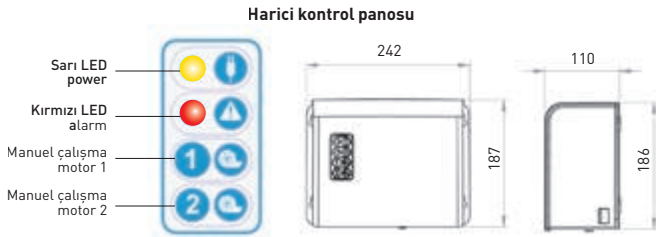

AVANTAJLAR

- Kablolu alarm modülü dahil • 2 motor • 120 L'lık hazne • Farklı çaplardaki girişleri
- Yüksek sızdırmazlık sınıfı: IP68 • Harici kontrol panosu • Monofaze ve trifaze versiyonu



SANİFOS® 110

TEKNİK ÖZELLİKLER

Bağlantı yapılabilen üniteler : Birden fazla klozet, banyo, mutfak, çamaşırhane

Hazne hacmi : 110 litre

Malzeme : Polietilen

Giriş bağlantı çapı : 2 x 100/110 mm (dış çap)
2 x 40/50 mm (dış çap)

Tahliye boru çapı : DN 40 (dış çap 50)

Hava tahliye bağlantı çapı : 1 x 75 mm (dış çap)

Maks. sıvı sıcaklığı : 70°C (kısa süreli çalışmada - 5 dak. Maks.)

Maks. debi : 11 m³/saat

Maks. basma yüksekliği (debi=0) : 14 m

Tavsiye edilen maks. basma yüksekliği : 11 m

Seviye tespiti : Şamandıra

ON/OFF seviyesi : 320/120 mm

Beslenme voltajı ve frekans : 220-240 / 50 Hz

Elektrik tüketimi : 1500 W

Maks. amper : 6 A

Koruma sigortası : 10 A

Termik koruma : Evet

Net ağırlık : 23 kg

Maks. dikey veya yatay pompalama : ↑ 11 m → 110 m

HAZNE

POMPA

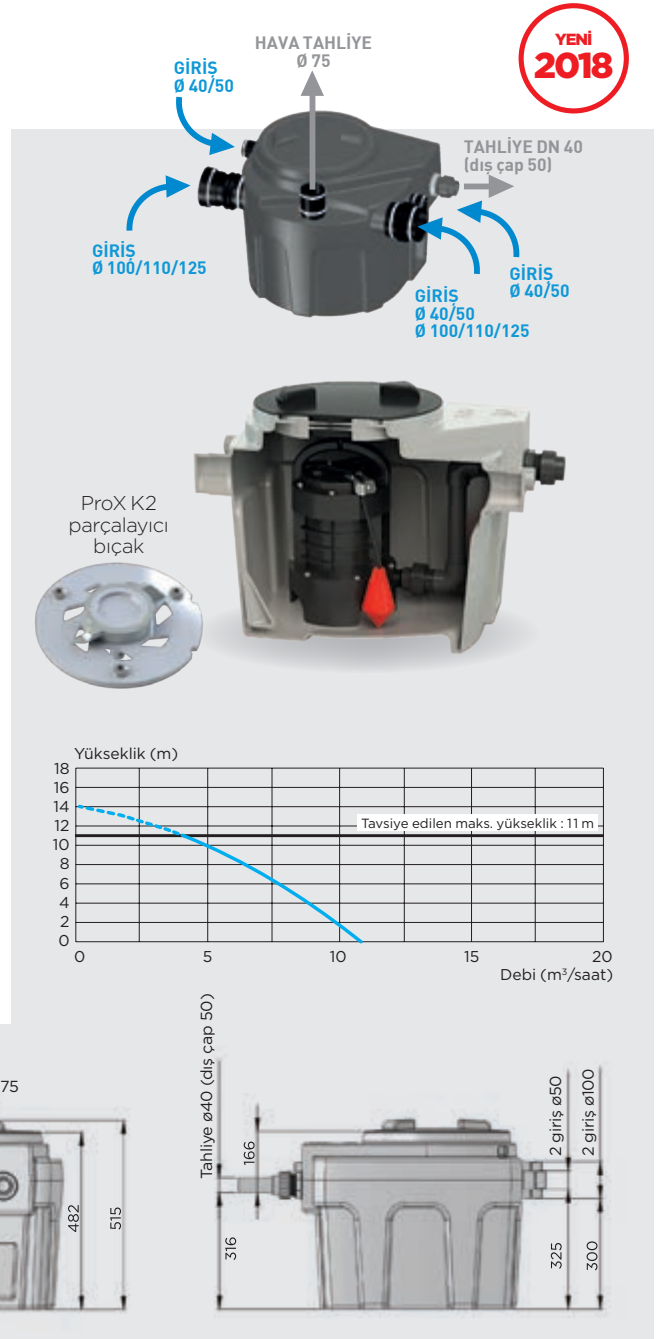



SANIFOS® serisi

ProX K2 parçalayıcı bıçakla donatılmış, ister zemin üstü ister zemin altına kurulabilen bir tahliye istasyonudur.

11 m
110 m



SANIFOS® 250

TEKNİK ÖZELLİKLER

Bağlantı yapılabilen üniteler : Birden fazla klozet, banyo, mutfak, çamaşırhane

Hazne hacmi : 250 litre

Malzeme : Polietilen

Giriş bağlantı çapı : 6 x DN 40/50/100/110/125 (dış çap)

Tahliye boru çapı : DN 40 (dış çap 50)

Hava tahliye bağlantı çapı : 2 x DN 75 (dış çap)

Maks. sıvı sıcaklığı : 70°C (kısa süreli çalışmada - 5 dak. Maks.)

Maks. debi : 11 m³/saat

Maks. basma yüksekliği (debi=0) : 14 m

Tavsiye edilen maks. basma yüksekliği : 11 m

Seviye tespiti : Şamandıra

ON/OFF seviyesi : 400/100 mm

Beslenme voltajı ve frekans : 220-240 / 50 Hz

Elektrik tüketimi : 1500 W

Maks. amper : 6 A

Koruma sigortası : 10 A

Termik koruma : Evet

Net ağırlık : 38 kg

Maks. dikey veya yatay pompalama : ↑ 11 m → 110 m

HAZNE

POMPA

YENİ
2018

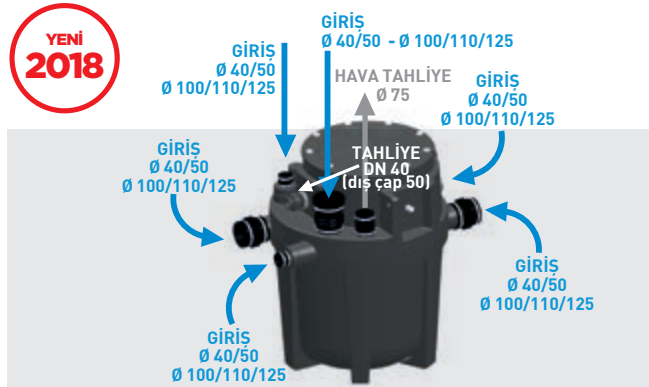

ProX K2 parçalayıcı bıçak

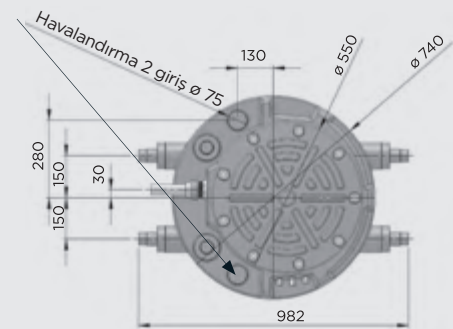
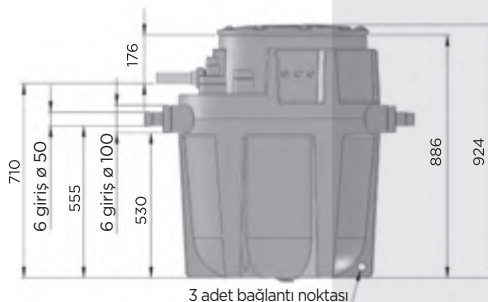
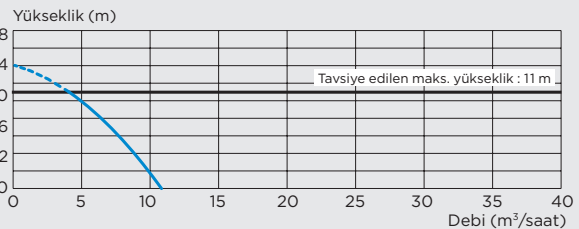

AVANTAJLAR

- Zemin altına kurulabilir
- Kolay müdahale

**SANIPUMP®**

yüksek performanslı ProX K2 parçalayıcı bıçak ile donatılmış bir dalgıç pompadır.

Foseptik ve pis su atıkların tahliyesi için uygundur.

11 m
110 m



Asma Klozet

Yağ tutucu tavsiye edilir

SANIPUMP®

TEKNİK ÖZELLİKLER

Bağlantı yapılabilen üniteler : Birden fazla klozet, banyo, mutfak, çamaşırhane

Tahliye boru çapı : DN 40 (dış çap)

Maks. sıvı sıcaklığı : 70°C
(kısa süreli çalışmada - 5 dak. Maks.)

Maks. debi : 11 m³/saat

Maks. basma yüksekliği (debi=0) : 14 m

Tavsiye edilen maks. basma yüksekliği : 11 m

Seviye tespiti : Şamandıra

Beslenme voltajı ve frekans : 220-240 / 50 Hz

Elektrik tüketimi : 1500 W

Maks. amper : 6 A

Koruma sigortası : 10 A

Termik koruma : Evet

Net ağırlık : 13 kg

Maks. dikey veya yatay pompalama : ↑ 11 m → 110 m

YENİ
2018

ProX K2
parçalayıcı
bıçak



Yükseklik (m)

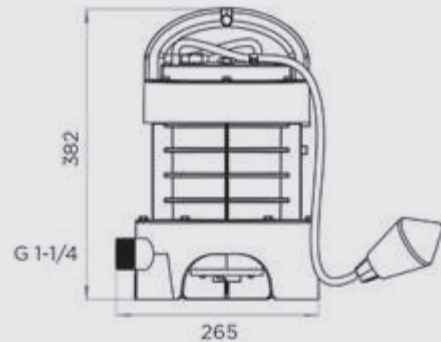
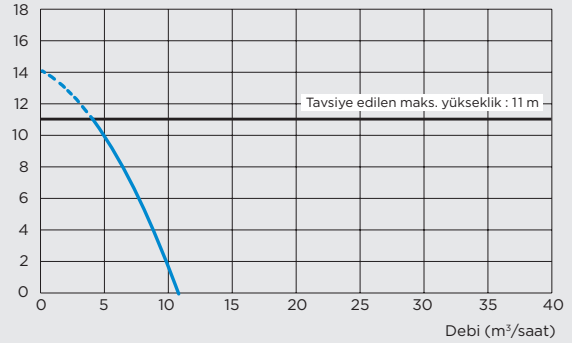

AVANTAJLAR

- Yüksek performans – 11m³/saat
- Hafif – sadece 13 kg



EV



İŞ YERLERİ



SAĞLIK



AVM, KAFE, RESTORAN



OTEL



KİBELE KONUTLARI



Tadilatla olan daire



Ebeveyn banyo

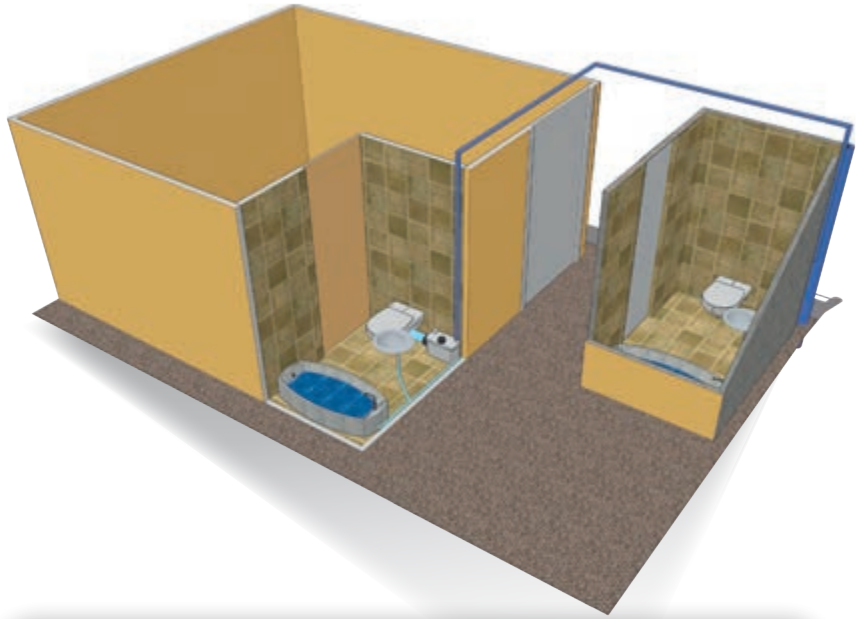

SORUN

- Kibele konutlarında sahibi tarafından tamamen yenilenen dairede gider olmayan bir odaya ebeveyn banyo kurulumu talep edildi.
- Dairenin mevcut gideri koridorun diğer tarafında bulunan banyo bölümünde.



Sanipack

ÇÖZÜM

- Sanipack ürünümüz sayesinde asma klozet, lavabo ve duş kabininin atık suları dikey 3 m tahliye edildikten sonra koridorun üzerinden dairenin ana gider borusuna bağlanmıştır.
- 14,6 cm derinliğinde olan Sanipack duvara gömülerek ve borular alçıpanın içine gizlenerek kullanıcıya estetik bir çözüm sağlamıştır.



VİLLA

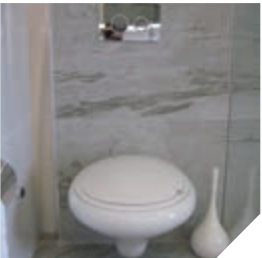

Banyo



Duvara gizlenmiş Sanipack

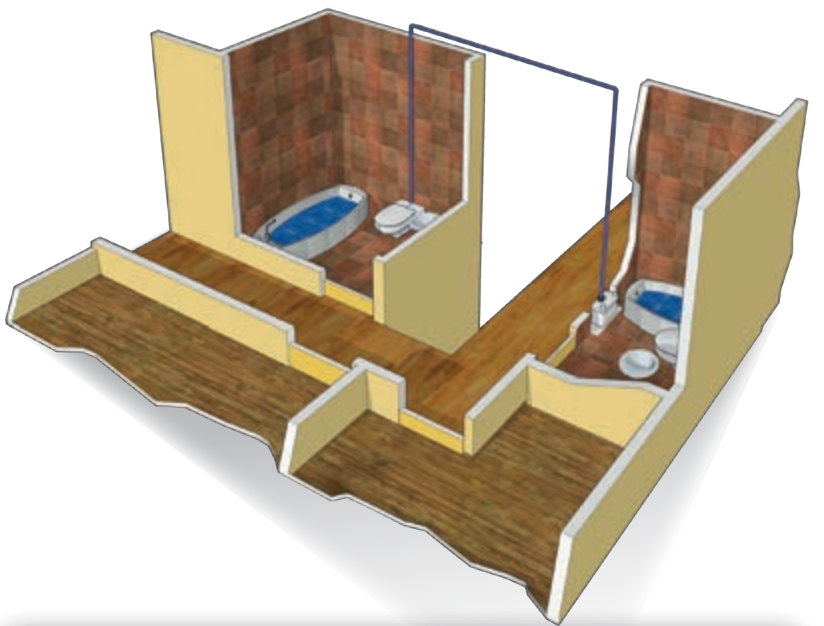

SORUN

- Zekeriyaköy'deki bir villada genç odasının yan tarafında ardiye olarak kullanılan bir oda banyoya dönüştürülmek istendi.
- Bu alanda gider borusu olmadığı için buraya yerleştirilecek olan WC, lavabo ve duş kabininin atık suları aynı kattaki banyonun ana giderine ulaştırılması gerekiyordu.



Sanipack

ÇÖZÜM

- Sanipack WC öğütücü sayesinde atık sular ince borularla asma tavanın içine gizlenerek ana gidere bağlandı.
- Duvara gizlenebilen Sanipack WC öğütücü, villanın iç mimarisini ve yeni kurulan banyonun estetiğini bozmadan ideal bir çözüm sağlamış oldu.





EVİM ŞAHANE

KOCAELİ
Gebze



EVİM
ŞAHANE



Ebeveyn banyo



Klozetin arkasına monte edilen
Sanipro XR

SORUN

- Gebze'de müstakil bir evde Evim Şahane tarafından yenilenen yatak odasına sabahları yaşanan banyo trafiği nedeniyle ebeveyn banyo talep ediliyordu.
- Ancak yatak odasında atık suyun tahliye edilebileceği gider yoktu.



Sanipro XR

ÇÖZÜM

- Sanipro XR sayesinde yatak odasına eklenen ebeveyn banyonun atık suyu yatay 6 m uzaklıktaki gidere kolayca aktarıldı.
- Eklenen 2. banyo sayesinde babanın evdeki sabah trafiği yüzünden işe geç kalma problemi çözümlenirken diğer yandan yetişkin kızlar da artık banyoda istedikleri kadar vakit geçirebiliyorlar.



SANCAK RESIDENCE

İSTANBUL
Pendik



Ebeveyn banyo



Duvara gizlenmiş Sanipack

SORUN

- Sancak Residence'ta bulunan tripleks bir dairenin yeni sahipleri -1. kattaki yatak odasına ebeveyn banyo ilave etmek istediler.
- Ana gider borusu zemin katta bulunduğu için atık suların tahliyesi mümkün değildi.



Sanipack

ÇÖZÜM

- Klozet, duş ve lavabodan gelen atık sular Sanipack ürününe bağlanarak 32 mm'lik ince boru aracılığıyla dikey 3 m uzaklıktaki ana gidere tahliye edildi.
- Sanipack WC öğütücü sayesinde daireye 2. bir banyo eklenerek ev sahiplerine konfor sağlanmış oldu.





ELKOLAN TEKSTİL

İSTANBUL
Esenler



Merdiven altı tuvalet



Klozetin arkasına monte edilmiş Sanitop

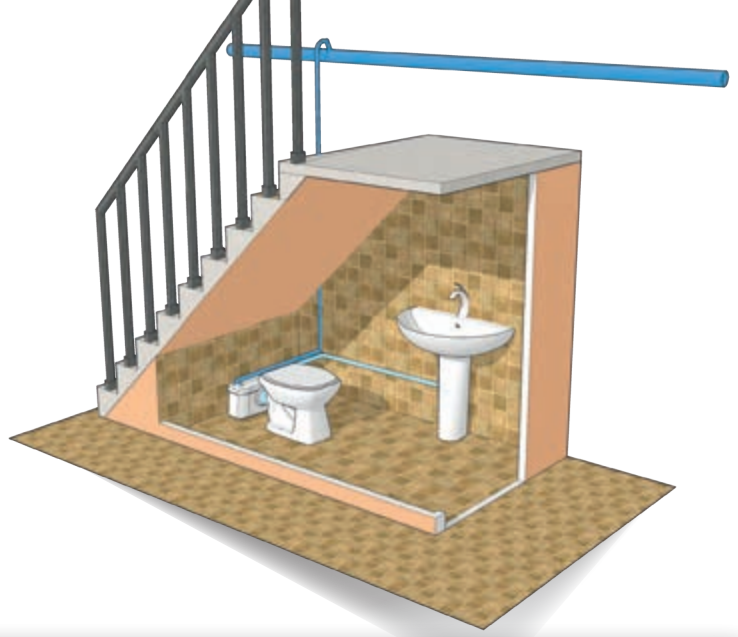

SORUN

- Elkolan Tekstil firmasının yeni kiraladığı ofisin tuvaleti ara katında bulunuyordu. Mekan çok geniş olmadığı için ofisin bir katının yarısı tuvalet bölümüne ayrılmış ve çalışma alanı ciddi anlamda kısıtlanmıştı.
- Gider borusu zemin katta olduğundan atık suların dikey 4 m yukarı doğru tahliye edilmesi gerekiyordu.



Sanitop

ÇÖZÜM

- Tuvaleti bodrum kattaki merdiven altına taşıyarak zemin ve üst katların tamamı çalışma alanına dönüştürüldü.
- Montajı basit olan Sanitop ürünü gerek tuvalet gerek lavabo atık sularının ana gidere kadar aktarılmasını sağladı.

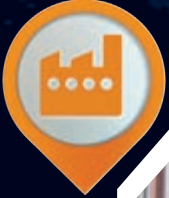

HAKMAR

İSTANBUL
Sultanbeyli



Bodrum katında bulunan tuvalet



Klozete monte edilmiş Sanitop



SORUN

- Zemin katın tamamını ürün satışı için bırakan market sahibi personel için tuvalet bölümünü bodrum katına kurmayı tercih etti.
- Fakat kanalizasyon zemin seviyesinde olduğundan, atıkların yukarı doğru tahliye edilmesi gerekiyordu.



Sanitop

ÇÖZÜM

- Sanitop sayesinde lavabo ve WC atıkları 32 mm çapında boru aracılığıyla gidere bağlanabildi.
- Bodrum katında gıda malzemeleri depolayan market sahibi Sanitop sayesinde foseptik açmaya gerek kalmadan hijyen standartlarına uygun ve kolay bir montaj sağlamış oldu.



MODA DENİZ KULÜBÜ

İSTANBUL
Kadıköy



Bayan soyunma odası



Soyunma odaların arkasındaki depo bölümü

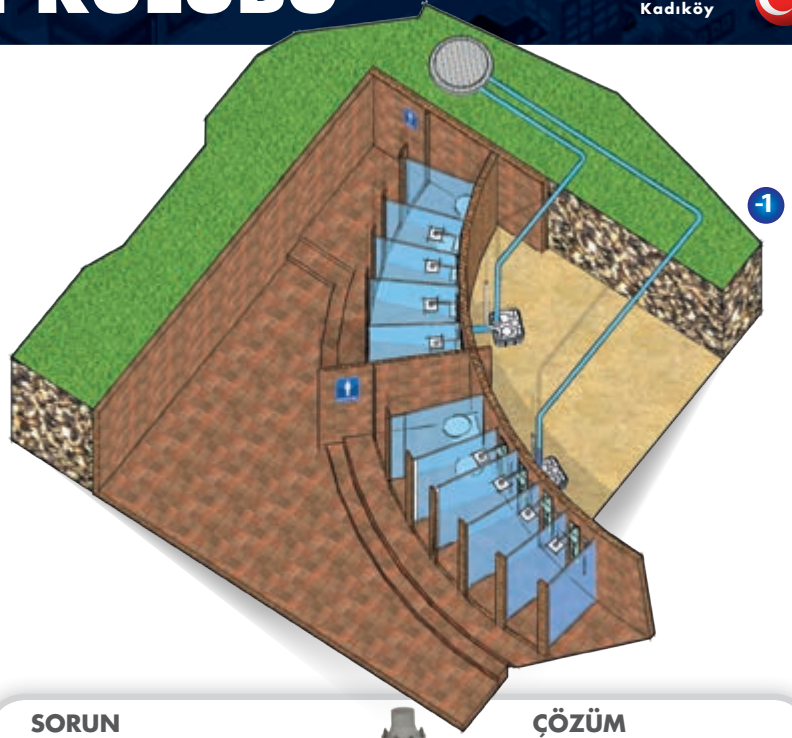

SORUN

- Moda Deniz Kulübü ModActive spor salonu projesi için bodrum katındaki 700 m²'lik boş yeri değerlendirmeye karar verdi.
- Bay ve bayan soyunma odalarına toplam 10 duş, 4 WC, 4 lavabo kuruldu. Gider zemin katında olduğu için atık suları dikey 5, yatay 30 m tahliye edilmesi gerekiyordu. Deniz seviyesine yakın olduğundan dolayı zemine çukur açmak mümkün değildi.



Santicubic 2 XL
Monofaze

ÇÖZÜM

- Bay ve bayan bölümlerinden gelen atık suları 2 farklı cihaza aktararak zemin katta bulunan ana gidere kolayca tahliye edildi
- Kendinden hazneli, fosforlu çukuru gerektirmeyen ve yoğun kullanıma uygun olan Santicubic 2 XL sunarak müşterinin gider sorununa çözüm bulundu. Çift pompası ve alarm sistemi sayesinde Santicubic 2 XL hijyenik ve güvenilir bir çözüm sağlandı.

ZENOBIA PİLATES

İSTANBUL
Şişli



Bay soyunma odası



-1. katın zeminine kurulan Santicubic 2 Classic

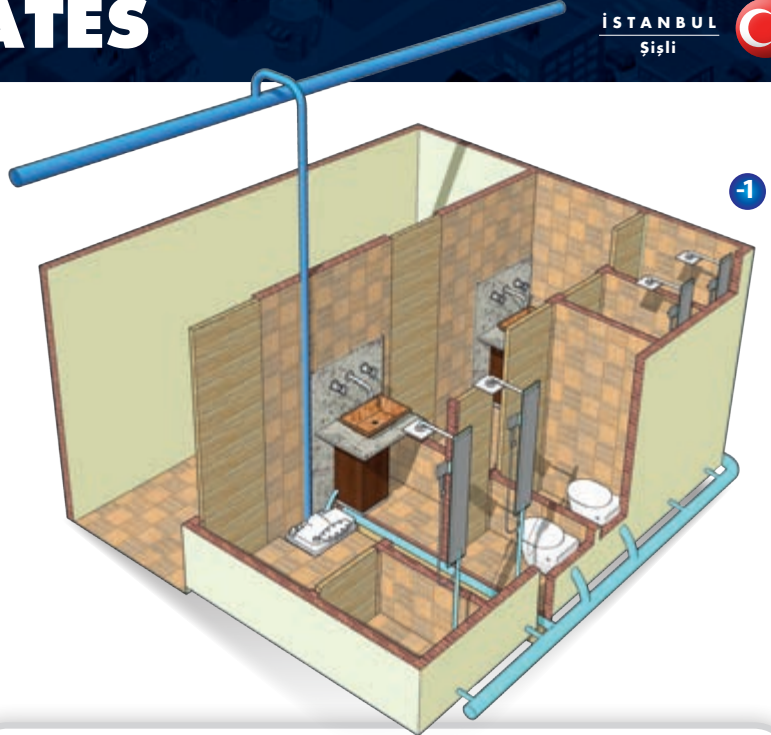

SORUN

- Zenobia Pilates spor salonunun Nişantaşı şubesi için 2 katlı bir mekân kiralandı. Zemin bölümü pilates derslerine ayrıldığı için soyunma odaları bodrum katına kuruldu.
- Toplam 4 duş, 2 WC ve 2 lavabodan oluşan bay ve bayan soyunma odalarından gelen atık suları zemin katta bulunan ana gider hattına tahliye edilmesi gerekiyordu.



Santicubic 2 Classic

ÇÖZÜM

- Farklı ünitelerden gelen atık sular kompakt ve sessiz olan Santicubic 2 Classic tahliye istasyonu sayesinde üst kattaki gidere aktarılabilir. Cihaz müdahale kapağı ile gizlenerek mekânın iç dekorasyonuna zarar vermeden zemin altına kolayca monte edilebilir.
- Koku yapmayan ve çift pompası sayesinde yüksek performans sağlayan Santicubic 2 Classic müşterinin beklentilerini %100 karşılıyordu.



Genel müdür odasındaki banyo



Lavabo altına gizlenmiş Saniflo



SORUN

- Kuyumcukent'teki ofislerde tuvalet olmadığından çalışanlar umumi tuvaletleri kullanmak zorundalar. Ofis tadilatı yapan Rota SMM'in Genel Müdürü kendine özel bir banyo kurulmasını talep etti.
- Fakat zamanında ofislerin içerisine sadece 50 mm'lik lavabo gideri yapıldığından WC kurulması mümkün değildi.



Saniflo

ÇÖZÜM

- Saniflo sayesinde WC atıkları öğütülüp 32 mm çapında boru aracılığıyla mevcut lavabo giderine aktarılabildi.
- Genel Müdür özel banyosuna kavuştuğu için artık umumi tuvaletleri kullanmak zorunda kalmıyor, böylece Saniflo ile hijyen ve konfor sağlanmış oldu.

DÜNYA TİCARET MERKEZİ

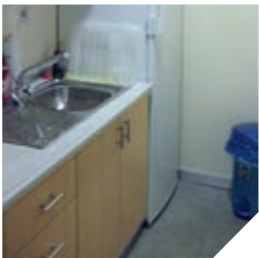

Ofis'te bulunan mutfak



Mutfak eyesinin altına gizlenmiş Sanivite pompa

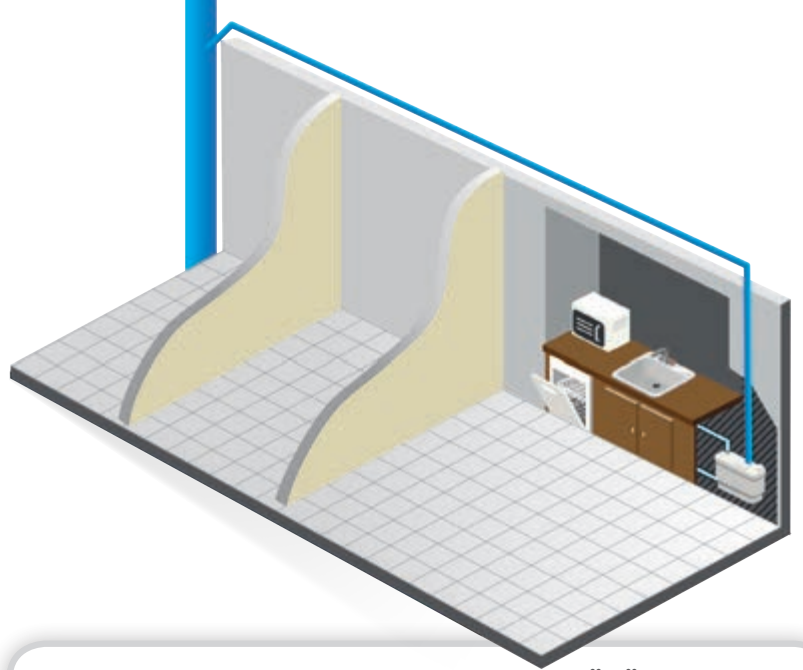

SORUN

- Dünya Ticaret Merkezinde bulunan bir ofiste mutfağın atık sularını metal bir haznenin içerisinde yerleştirilmiş dalgıç pompa ile gidere kadar tahliye ediliyordu.
- Kurulmuş sistem ciddi anlamda koku ve ses yapıyordu.



Sanivite

ÇÖZÜM

- Dalgıç pompanın yerine evyenin altına Sanivite pompa kuruldu ve hazneye gerek kalmadı.
- Düşük sesle çalışan ve kokuyu önleyen çek valf ile donatılmış Sanivite pompa, atık suları dikey 2,5 m, asma tavanından yatay 25 m pompalayarak ofis ortamı için ideal bir çözüm sağladı.



Merdiven altına kurulan tuvalet



Klozetin arkasına monte edilmiş Sanitop

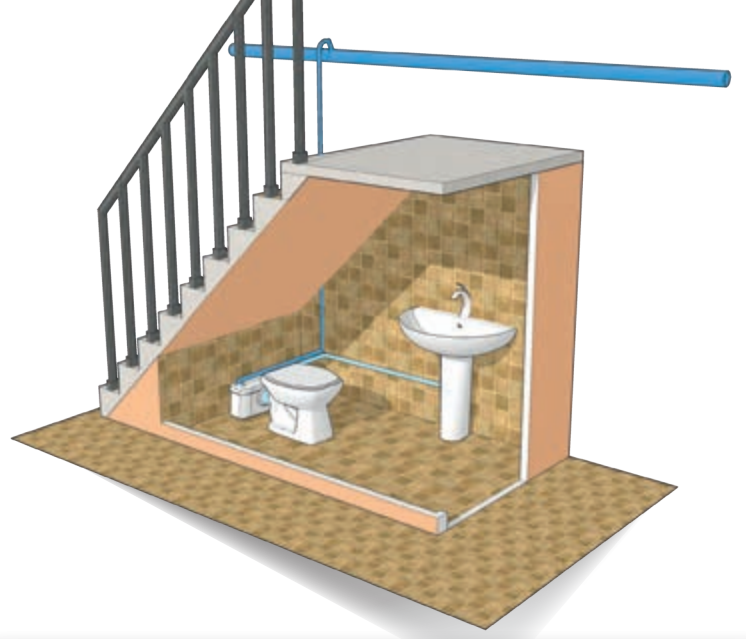

SORUN

- SATAB firmasının yeni kiraladığı 3 katlı iş yerinde -1. katta depo, zemin katta showroom ve asma katta ofis ve tuvaletler bulunuyordu.
- Depoda çalışan personel tuvalet ihtiyacını gidermek için 2 kat çıkmak zorunda kalıyordu, bu durum hem iş yeri sahibi hem de personel için sorun oluyordu.



Sanitop

ÇÖZÜM

- Sanitop WC öğütücü sayesinde iş yerinin bodrum katına kırmadan dökmeden kolayca tuvalet kurulabildi. Klozet ve lavabonun atık suları 32 mm çapında boru aracılığıyla zemin kattaki mevcut ana gider borusuna bağlandı.
- Sonradan ilave edilen tuvalet sayesinde iş yeri sahibi pratik ve temiz bir çözümle zaman kaybını ortadan kaldırırken diğer taraftan personele konfor sağlanmış oldu.

HÜSEYİN HİLMİ PAŞA İŞ HANI-OFİS

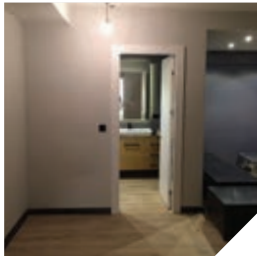

Sonradan eklenen tuvalet



Duvara gömülüp kapakla gizlenecek Sanipack

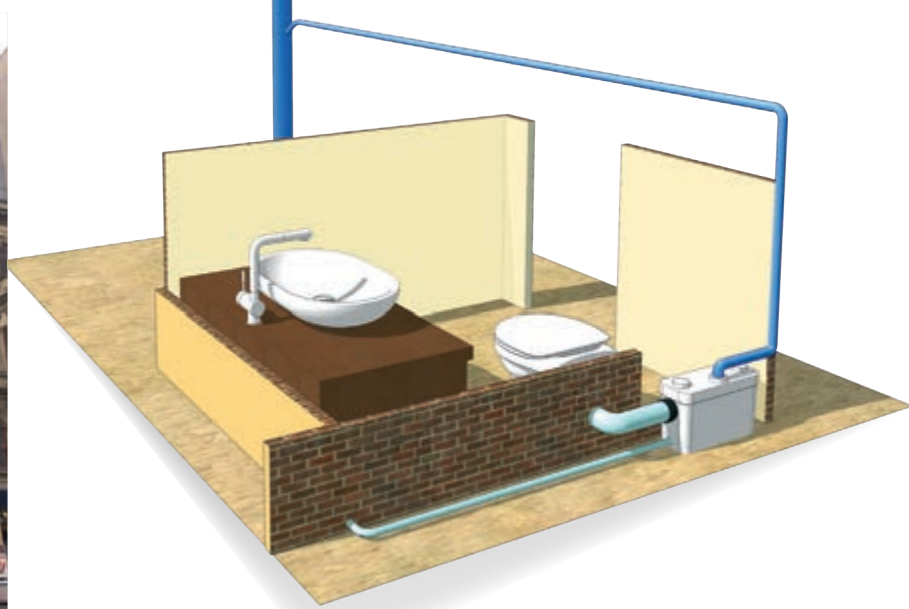

SORUN

- Hüseyin Hilmi Paşa iş hanının 4. kattaki ofisin yeni kiracısı aynı katta bulunan umumi tuvaletleri kullanmak istemediğinden ofis içerisinde tuvalet kurulumu talep etti.
- Ancak ofis içerisinde atık suların tahliye edilebileceği gider bulunmadığından WC ve lavabo kurulumu mümkün değildi.



Sanipack

ÇÖZÜM

- Sanipack WC öğütücü sayesinde asma klozet ve lavabonun atık suları 32 mm çapında boru aracılığıyla dikey 2,5, yatay 3 m pompalanarak en yakın gidere aktarıldı.
- Sanipack duvara gömülerek ve tahliye borusu alçığının içine gizlenerek yeni kiracıya estetik ve kolay bir kurulum sağlanmış oldu.

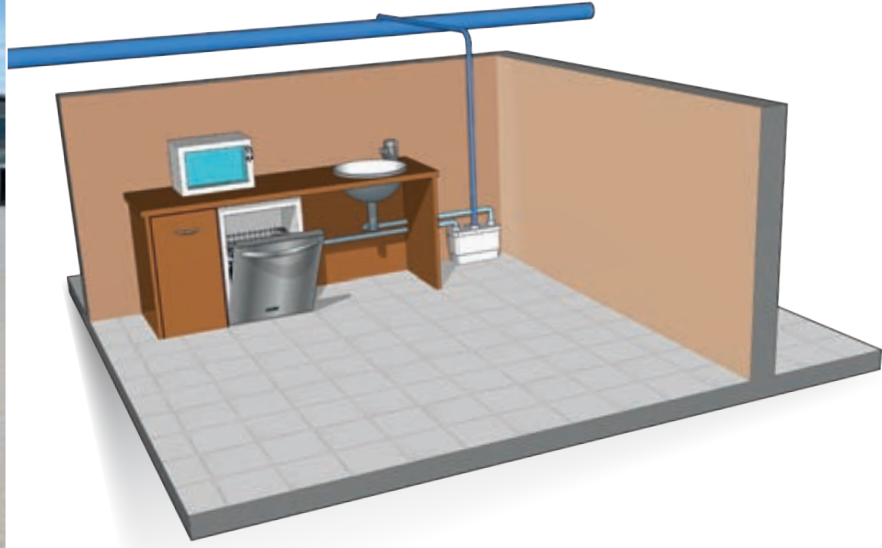

Kafekol tezgâh



Alçıpan içine gizlenmiş Sanispeed pompa

SORUN

- Kafekol'un mutfak evyesi ve bulaşık makinesinden gelen atık suları tahliye edilebilecek yakınlarda gider yoktu.
- En yakın gider dikey 3, yatay 3 m mesafede bulunuyordu.



Sanispeed

ÇÖZÜM

- Sanispeed pompa sayesinde atık sular kolayca kanalizasyona kadar aktarıldı.
- Düşük sesle çalışan ve koku yapmayan pompa, kafe personeli için ideal bir çözüm oldu.



Sahne



Klozetin arkasına monte edilmiş Sanipro XR

SORUN

- Sahnenin arkasına, oyuncular için ekstra bir banyo kurulmasına ihtiyaç vardı.
- En yakın gider 20 m uzaklıkta bulunuyordu.



Sanipro XR

ÇÖZÜM

- Sanipro XR WC öğütücü sayesinde duş, lavabo ve WC'nin atık sularını kolayca gider borusuna kadar tahliye edildi.
- Kurulum çok kısa sürede gerçekleşti ve işçilik maliyetinde tasarruf sağlandı.

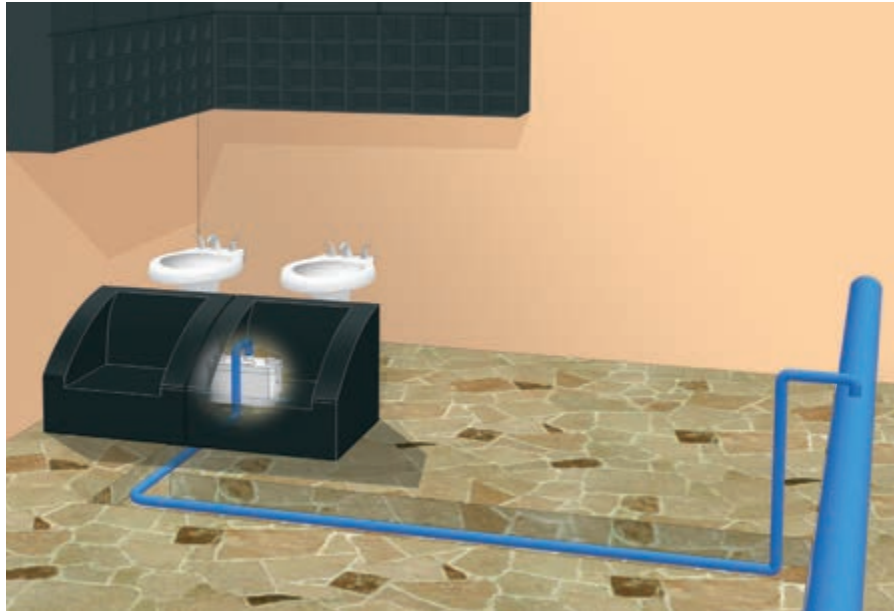

Saç yıkama lavaboları



Saç yıkama lavabolarının altına gizlenmiş Sanivite

SORUN

- Murat & Oğuz kuaför salonunun yeni taşındığı ofiste 2 adet saç yıkama lavabolarının pis suları tahliye edilmesi gerekiyordu.
- Kot farkı nedeniyle ana gider borusu yaklaşık 50 cm yüksekte kalıyordu.



Sanivite

ÇÖZÜM

- Sanivite pompa sayesinde pis suları 32 mm çapında boru aracılığıyla yatay 10 m, dikey 50 cm pompalanarak ana gidere kolayca tahliye edildi.
- Kuaför sahibi konseptini bozmadan saç yıkama lavabolarını istediği yere kurabildi.

İSMEK

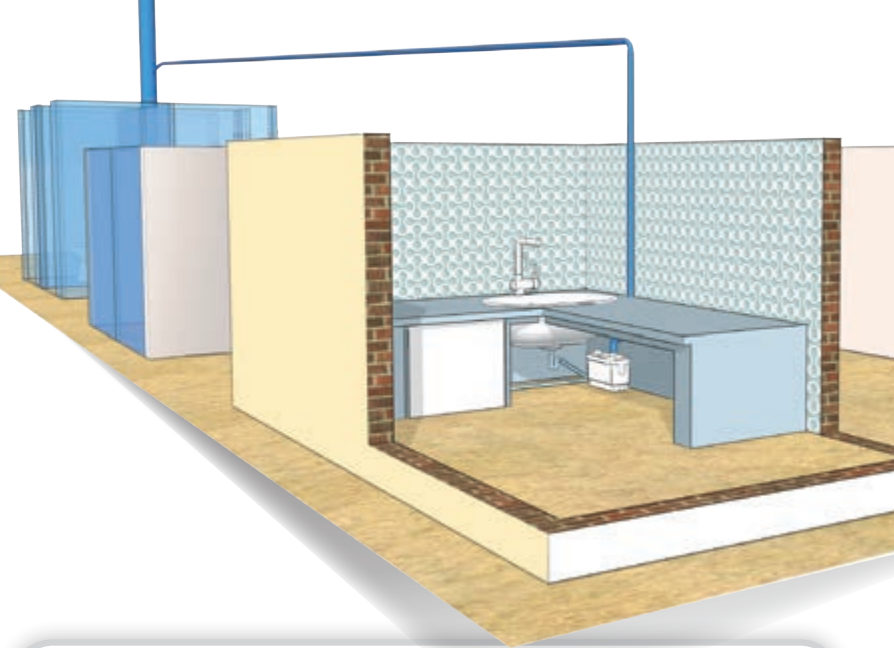

Mutfak bölümü



Tezgâhın altına gizlenmiş Sanivite pompa

SORUN

- İsmek'in yeni kiraladığı ofiste mutfak bölümü yoktu. Personelin çay ve öğle yemeği hizmetini karşılayabilmek için mutfak kurulmasına ihtiyaç vardı.
- Ofisin tek gideri 10 m uzaklıkta bulunan tuvalet bölümündeydi.



Sanivite

ÇÖZÜM

- Sanivite pompa sayesinde atık suları 32 mm çapında boru aracılığıyla dikey 2,5, yatay 10 m pompalanarak ana gidere kolayca tahliye edildi.
- Kendinden hazneli olan ve kokuyu önleyen çek valf ile donatılmış Sanivite pompa hijyenik ve pratik bir çözüm sunmuş oldu.



Bodrum katındaki WC'ler



Bodrum katına kurulmuş
Sanicubic 2 Classic

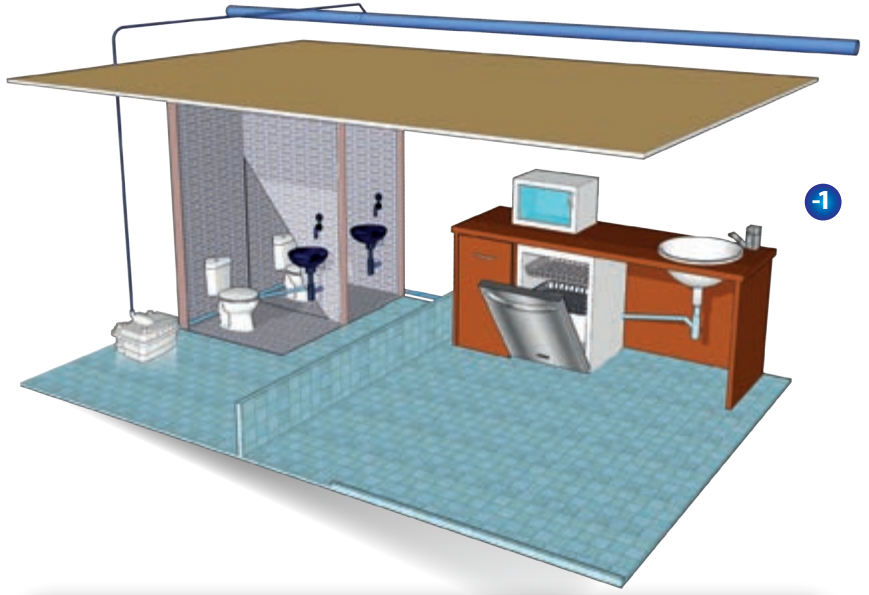

-1

SORUN

- Yapı Kredi şubesinde mutfak ve personel WC'leri -1. katta bulunuyor.
- Gider zemin kat seviyesinde olduğundan WC'lerin ve mutfağın atık suları bir üst kata tahliye edilmesi gerekiyordu.



Sanicubic 2 Classic

ÇÖZÜM

- WC'lerin ve mutfağın atık suları tek bir 100 mm'lik boruda birleştirilip, eğimli bir şekilde küçük bir odaya kurulan Sanicubic 2 Classic tahliye istasyonuna bağlanmıştır.
- Yoğun kullanım için uygun olan Sanicubic 2 Classic kırıp dökmeyen pratik ve hijyenik bir kurulum sağladı.



Bayanlar tuvaleti



Harici paneli ile
Sanicubic 2 Classic

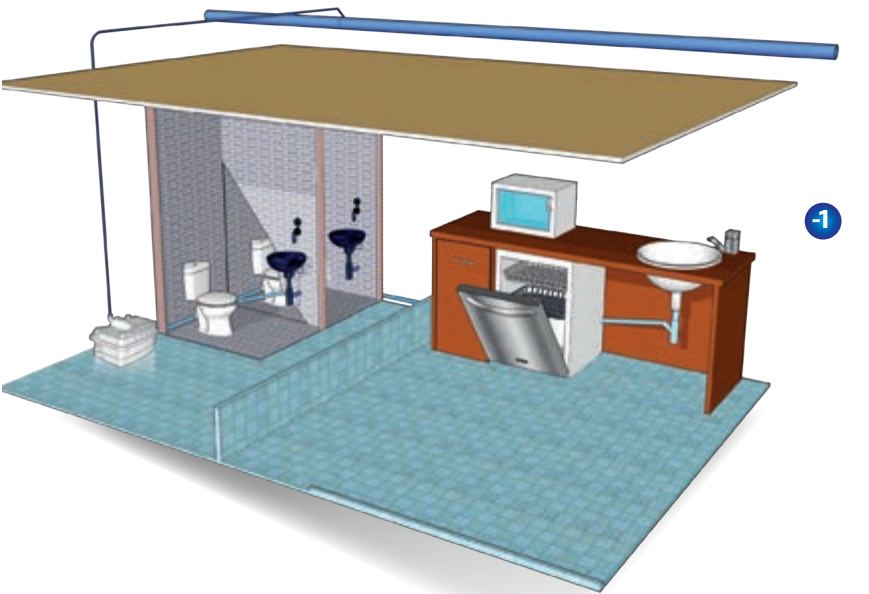

-1

SORUN

- Akbank Ümraniye şubesinde alandan tasarruf amacıyla mutfak ve personel WC'leri bodrum katına alındı.
- Ana gider zemin kat seviyesinde olduğu için tüm atık suların bir üst kata tahliye edilmesi gerekiyordu.



Sanicubic 2 Classic

ÇÖZÜM

- Mutfaktan ve tüm WC'lerden çıkan atık sular, Sanicubic 2 Classic IP68 tahliye istasyonu sayesinde zemin kat seviyesindeki ana gidere bağlanarak tahliye edilmiş oldu.
- IP68 yüksek sızdırmazlık sınıfında olmasından dolayı bir banka için güvenilir bir çözüm oldu.





-3. kattaki tuvaletler



-3. kata kurulan Sanicubic 2 Classic

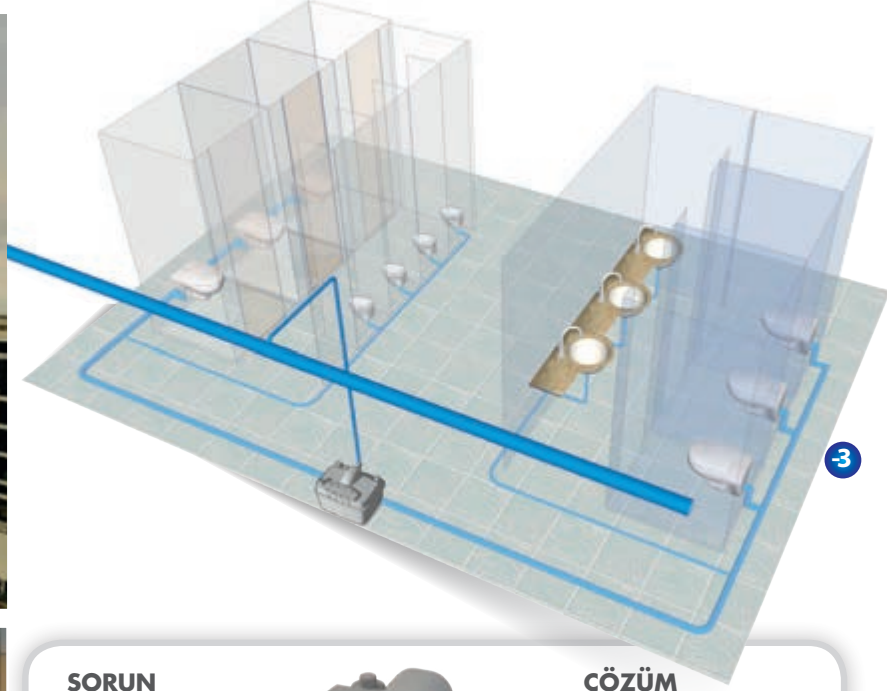

SORUN

- Denizbank'ın Genel Merkez binasındaki eğitim ve toplantı salonlarının -3. katta yer almasına karar verildi.
- Bu kata kurulacak olan personel WC'leri ve mutfağın atık suyu 3 m yukarı tahliye edilmeliydi.



Sanicubic 2 Classic

ÇÖZÜM

- Sanicubic 2 Classic tahliye istasyonu sayesinde tuvalet ve mutfağın tüm atık suları bir üst kattaki ana gider hattına tahliye edilebildi.
- Böylece banka Genel Merkez binasında istenen birim, binanın uygun görülen yerine konumlandırılabilir.



Personel tuvaletleri



Tuvaletlerle aynı kattaki Sanicubic 2 Classic

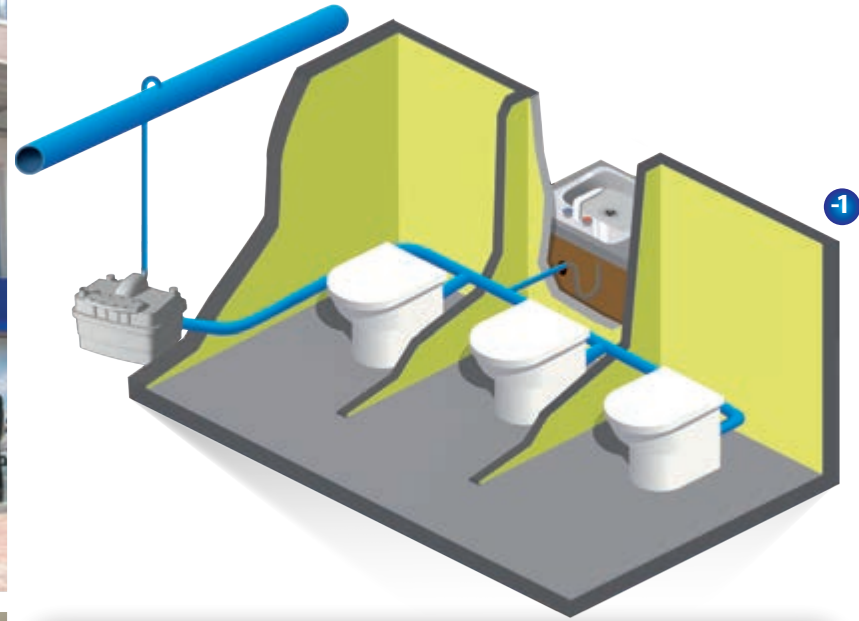

SORUN

- Finansbank'ın yeni bir şubesinde, bodrum katına personel için 3 adet klozet ve mutfak evyesi kurulmasına ihtiyaç vardı.
- Fakat kanalizasyon borusu yukarıda kaldığı için atık suların dikey pompalanması gerekiyordu.



Sanicubic 2 Classic

ÇÖZÜM

- Sanicubic 2 Classic tahliye istasyonu sayesinde tuvalet ve mutfağın atık suları gider borusuna bağlanabildi.
- Çift pompaya sahip olan bu cihaz banka için güvenilir bir çözüm sağlamış oldu.

ACIBADEM HASTANESİ

İSTANBUL
Küçükçekmece

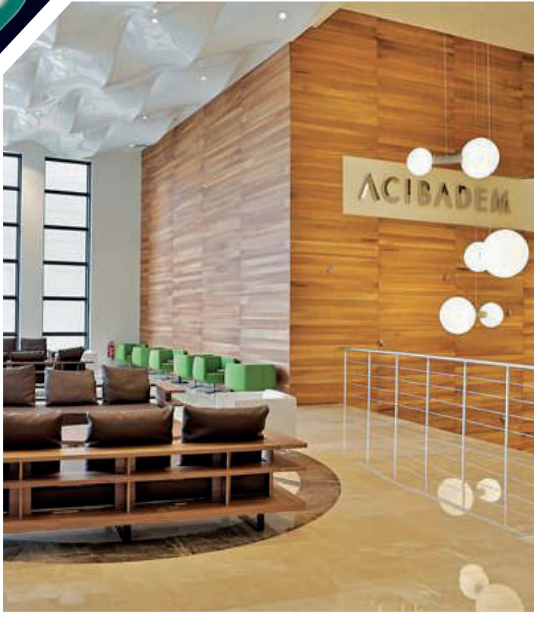

Erkekler tuvaleti



Alçıpan içine gizlenmiş Sanicubic 1 WP

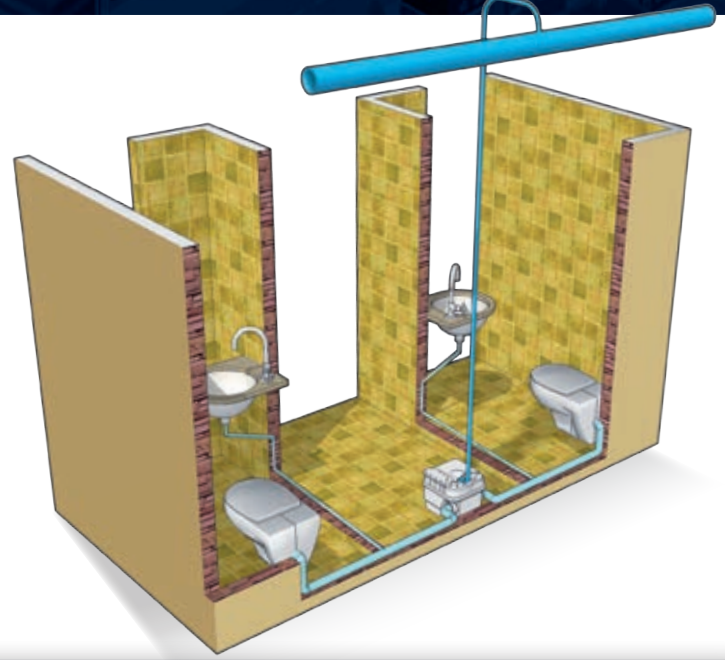

SORUN

- ▼ Hastanenin -3. kattan sonradan yeni bir birim eklenmesine karar verildi ve bu kata da personeller için WC eklenmeliydi.
- ▼ Fakat ana gider boruları bir üst kattan yani -2. kattan geçiyordu.



Sanicubic 1 WP

ÇÖZÜM

- ▼ Sanicubic 1 WP tahliye istasyonu sayesinde -3. kattaki WC ve lavaboların atık suları ana gidere ulaştırıldı.
- ▼ Hastanenin hijyen standartlarına uygun şekilde çözüm sağlanmış oldu.

MEMORIAL HASTANESİ

İSTANBUL
Şişli



Yeni birimin tuvaleti



Montajı yapılmış Sanicubic 2 Classic

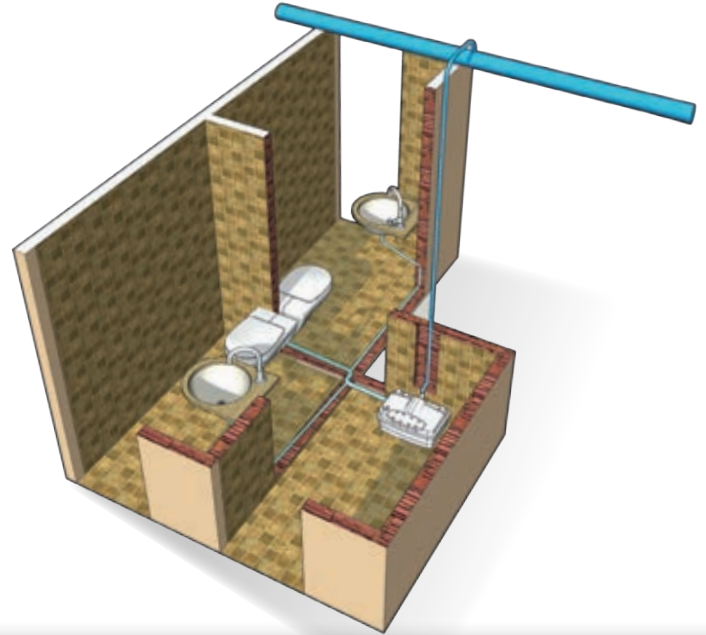

SORUN

- ▼ Hastanede yeni bir onkoloji servisi açılmasına karar verildi fakat bu yeni birim -2. katta olacaktı ve gider borusu -1. kattaydı.
- ▼ Tüm WC'lerin atık suyu dikey olarak tahliye edilmesi gerekiyordu.



Sanicubic 2 Classic

ÇÖZÜM

- ▼ Profesyonel ürünlerimizden çift motorlu Sanicubic 2 Classic sayesinde 3 m dikey ve daha sonrasında 25 m yatay olarak atık sular tahliye edilerek çözüm sağlandı.
- ▼ Hastanenin mevcut mimarisini bozmadan ve hızlı bir şekilde yeni birime WC'ler eklenmiş oldu.



Bayan tuvaletleri



Montajı yapılmış Sanicubic 2 XL

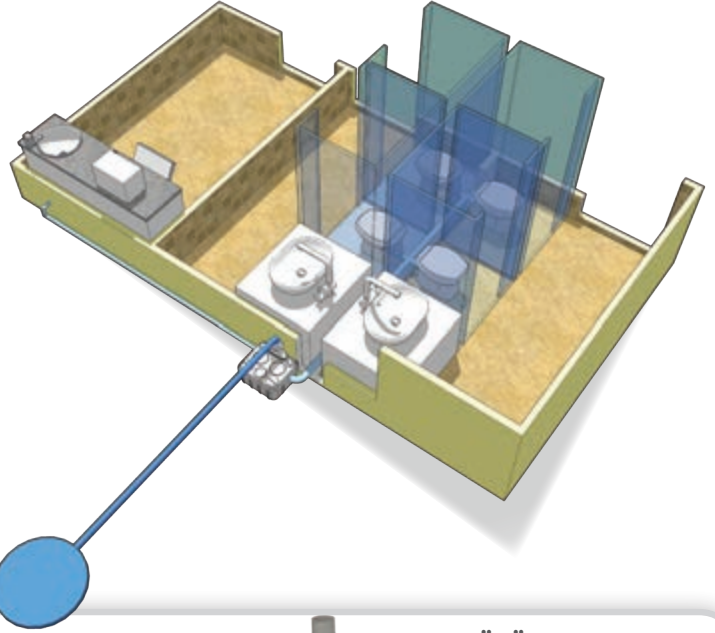

SORUN

- Hastanenin yanına eklenen inşaat emlak biriminin zemin katına personel için bay-bayan tuvalet ve mutfak kurulması gerekiyordu.
- Fakat bina sonradan inşa edildiğinden zemin katta atık suların tahliyesi için herhangi bir gider bulunmuyordu.



Sanicubic 2 XL
Monofaze

ÇÖZÜM

- Sanicubic 2 XL tahliye istasyonu sayesinde mimari yapıyı bozmadan 2 WC, 2 lavabo ve mutfakın atık suları ilk önce 50 cm dikey daha sonrasında 6 m yatay pompalanarak ana binanın -2. kattaki giderine kolayca ulaştırıldı.
- Koku yapmayan ve çift pompa ile donatılmış Sanicubic 2 XL hijyenik ve güvenilir bir çözüm sağlamış oldu.



Lavabo



Lavabo altına gizlenmiş Sanishower

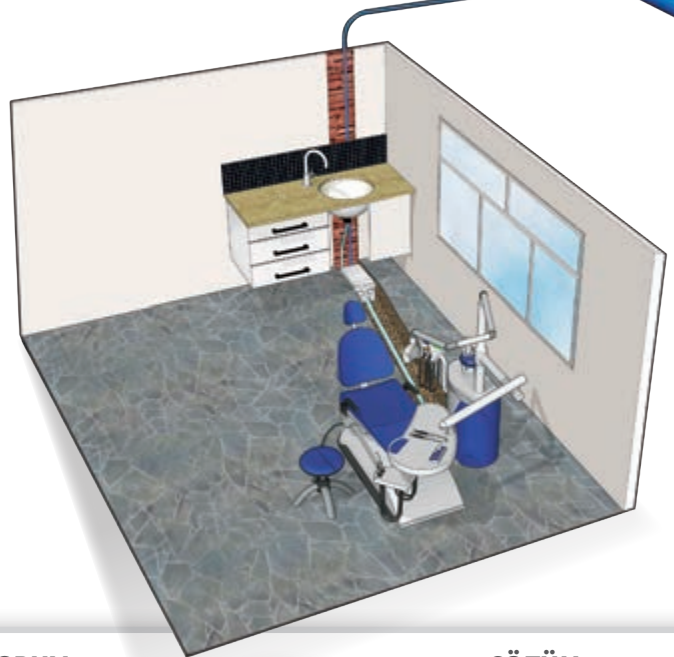

SORUN

- Maltepe'de bir plazada diş hekimi muayenehanesi açılmasına karar verildi fakat 3 farklı diş hekimi için ayrı odalara diş tedavi ünitesi kurulmalıydı.
- Ofisteki odaların hiç birinde gider borusu yoktu ve en yakın gider borusu 3 m dikey 5 m yatay uzaklıktaydı.



Sanishower

ÇÖZÜM

- Her odada bulunan lavabo ve diş tedavi ünitesi Sanishower pompaya bağlanarak atık suların asma tavadan ana gider hattına tahliyesi sağlandı.
- Düşük sesle çalışan bu pompa Dentofis için hijyenik ve pratik bir çözüm sağlamış oldu.

KAHVE DİYARI

TEKİRDAĞ
Çorlu



Bayanlar Tuvaleti



Klozetin arkasına monte edilen Sanibest Pro



SORUN

- ↘ Kahve Diyarı'nın bay ve bayan tuvaletleri yarım bodrum seviyesinde olduğundan atık suların doğal akışı ile gidere verilmesi imkansızdı.
- ↘ Kot farkı sorunu yanı sıra, olası atılan bez veya bayan pedlerinin meydana getirdiği sık tıkanmalara karşı yüksek performanslı parçalayıcı bıçaklı pompaya ihtiyaç vardı.



Sanibest Pro

ÇÖZÜM

- ↘ Sanibest Pro atıkları dikey ve yatay pompalayarak ana gidere aktarabildi. Parçalayıcı bıçağı sayesinde tıkanma durumlarını ciddi anlamda önlemiş oldu.
- ↘ Cihaz tuvalet arkasındaki bölüme monte edilerek estetik kurulum ve aynı zamanda servis hizmeti için kolaylık sağlanmış oldu.

TCHIBO

İSTANBUL
Beyoğlu



Demirören AVM



Kafe'nin girişinde bulunan tezgâh



Tezgâhın altına gizlenmiş Sanivite pompa

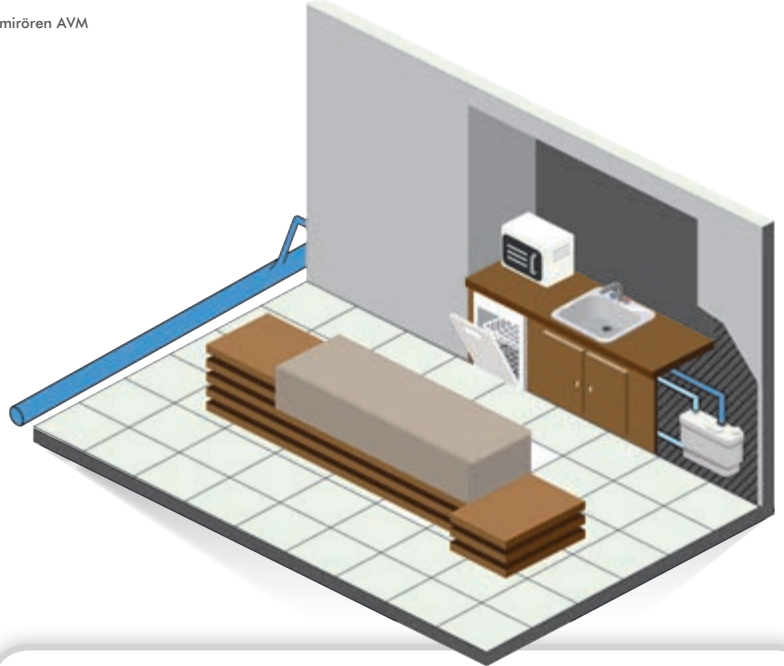

SORUN

- ↘ Birçok AVM'de olduğu gibi, Tchibo kafede gider borusu mağazanın arka tarafında bulunmaktadır.
- ↘ Tezgâhın arkasında bulunan bulaşık makinesi ve evyeden gelen atık suların kafenin diğer köşesindeki gider borusuna tahliye edilmesi gerekiyordu.



Sanivite

ÇÖZÜM

- ↘ Evye dolabının altında bulunan Sanivite pompası sayesinde, atık sular kanalizasyona aktarıldı.
- ↘ Dolabın içine gizleyerek, estetik bir çözüm sunulabildi.



Restoranın iç görünümü



Klozete monte edilmiş Sanibest Pro



SORUN

- Düzce'de yeni açılan Mc Donald's şubesinde tuvaletleri bir alt kata yerleştirerek restoran bölümüne daha fazla yer ayrılması gerekiyordu.
- Fakat tuvaletleri zemin altına yerleştirdiklerinde ana gider borusu yukarıda kalacağından atık suyun tahliyesi mümkün olmayacaktı.



Sanibest Pro

ÇÖZÜM

- Sanibest Pro WC öğütücü sayesinde yoğun kullanılan tuvaletlerin tüm atık suyu zemin kattaki ana gider borusuna ince borularla ulaştırıldı.
- Böylece restoran için daha geniş bir alan ayrılabilirdi, üstelik kırılmadan dökmeden pratik bir çözüm sunulmuş oldu.



Bayanlar tuvaleti



-1. kat zeminine kurulan Sanicubic 2 XL

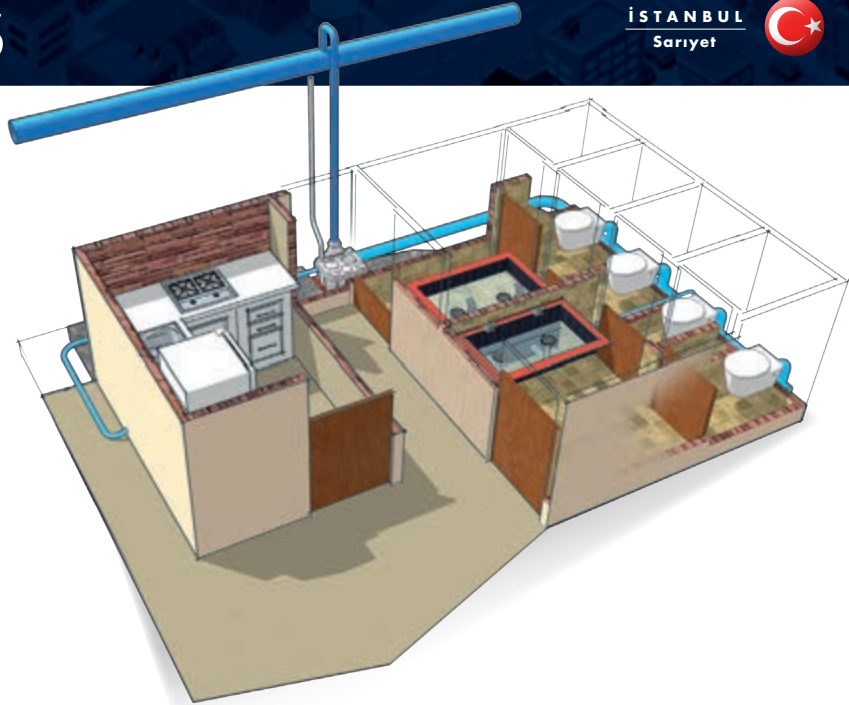

SORUN

- BİG MAMA'S'ın Maslak 1453'te açılan yeni şubesinde mimar 4 adet müşteri WC'lerini ve mutfak bodrum katına kurulmasına karar verdi.
- Bodrum katta gider olmadığı için WC ve mutfaktan gelen atık suları pompa yardımıyla dikey 2,5 metre tahliye edilmesi gerekiyordu.



Sanicubic 2 XL
Monofaze

ÇÖZÜM

- Yüksek hijyen standartlarına sahip olan BİG MAMA'S zinciri kendinden hazneli ve koku yapmayan Sanicubic 2 XL tahliye istasyonunu tercih etti.
- Vortex çark ile donatılmış ve yüksek kapasiteli Sanicubic 2 XL yoğun kullanım olan bu tarz işletmeler için ideal bir çözüm sağladı.



KIDZ MONDO

İSTANBUL
Şişli



Trump Towers AVM



Kidz Mondo ofis bölümü



Mutfak dolabına yerleştirilmiş Sanispeed.

SORUN

- Trump Towers AVM'de -3. katta yeni açılan Kidz Mondo'nun ofis bölümündeki personelin mutfağa ihtiyacı vardı. Projeye sonradan ilave edildiğinden atık su tesisatı o noktaya çekilmemişti.
- En yakın gider yukarıda bulunduğundan, atık suların önce dikey 3, sonra da yatay 8 m'ye kadar tahliye edilmesi gerekiyordu.



Sanispeed

ÇÖZÜM

- Sanispeed pompa sayesinde mutfağın atık suları 32 mm çapındaki boru aracılığıyla gidere kadar kolayca tahliye edildi.
- Mevcut yapıyı bozmadan, kırıp dökmeyen pratik ve hijyenik bir kurulum sağlandı.



MERKEZ EFENDİ KÖFTECİSİ

İSTANBUL
Zeytinburnu



-1 kattaki WC'ler



-2 kattaki depoya kurulmuş Sanicubic 2 XL

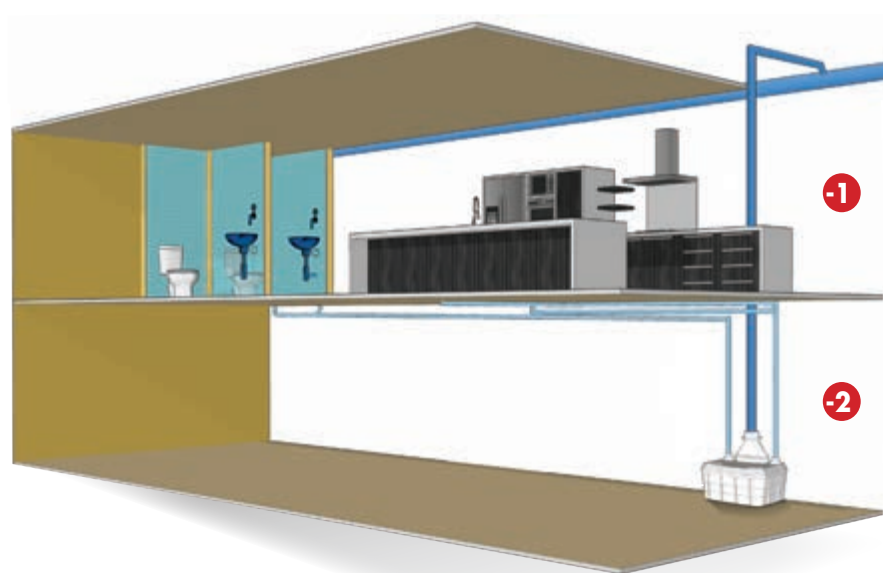

SORUN

- Merkez Efendi Köftecişi'nin açtığı yeni şubede mutfak ve müşteri WC'leri -1 kata kuruldu.
- Gider zemin kat seviyesinde olduğundan WC'lerin ve mutfağın atık sularını bir üst kata tahliye edilmesi gerekiyordu.

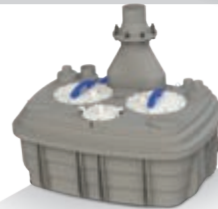

Sanicubic 2 XL Monofaze

ÇÖZÜM

- WC'lerin ve mutfağın atık suları tek bir 100 mm'lik boruda birleştirilip, eğimli bir şekilde bir alt kata kurulan Sanicubic 2 XL tahliye istasyonuna bağlanmıştır.
- Yoğun kullanım için uygun olan Sanicubic 2 XL atık suları 6 m dikey basarak gider sorununa uzun vadeli ve hijyenik bir çözüm sağlamış oldu.





GRAND MADRID HOTEL

İSTANBUL
Fatih

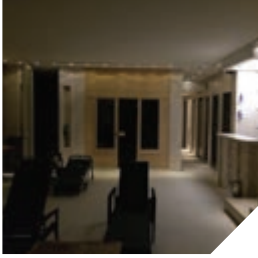

-3. Katta bulunan SPA bölümü



Makine odasına kurulan Santicubic 2 Classic

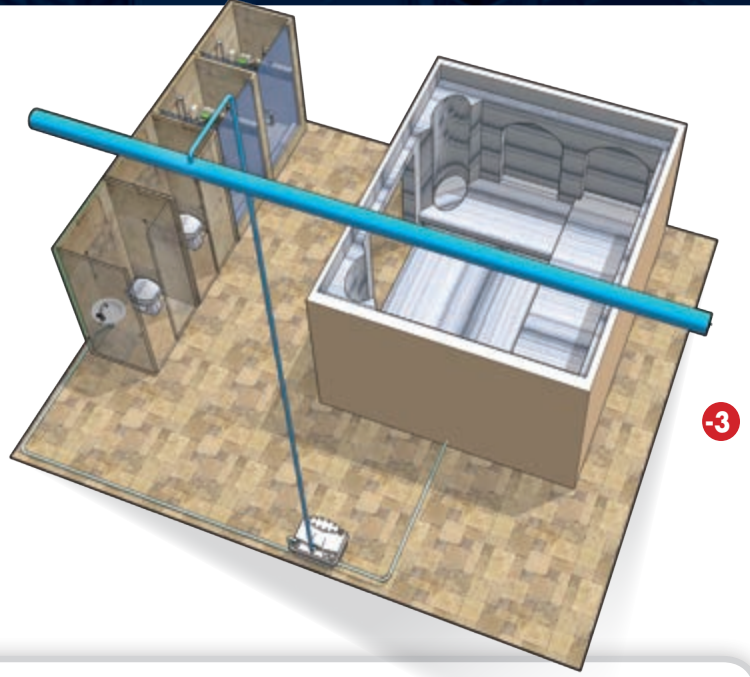

-3

SORUN

- ↘ Laleli'deki Grand Madrid Hotel'in -3. katında yeni açılan SPA bölümünde hamam, 2 duş kabini, 2 WC ve 2 lavabonun atık suları tahliye edilmesi gerekiyordu.
- ↘ Ancak bu alan gider seviyesinin altında kaldığından atık sular zemin kattan geçen ana gider hattına aktarılamıyordu.



Santicubic 2 Classic

ÇÖZÜM

- ↘ Santicubic 2 Classic sayesinde atık sular dikey 9 m uzaklıkta bulunan ana gider borusuna tahliye edilebildi.
- ↘ Çift motor ile donatılmış Santicubic 2 Classic ürünümüzle yüksek performanslı ve güvenli bir tahliye sistemi sağlandı.

► Uygun montaj kuralları

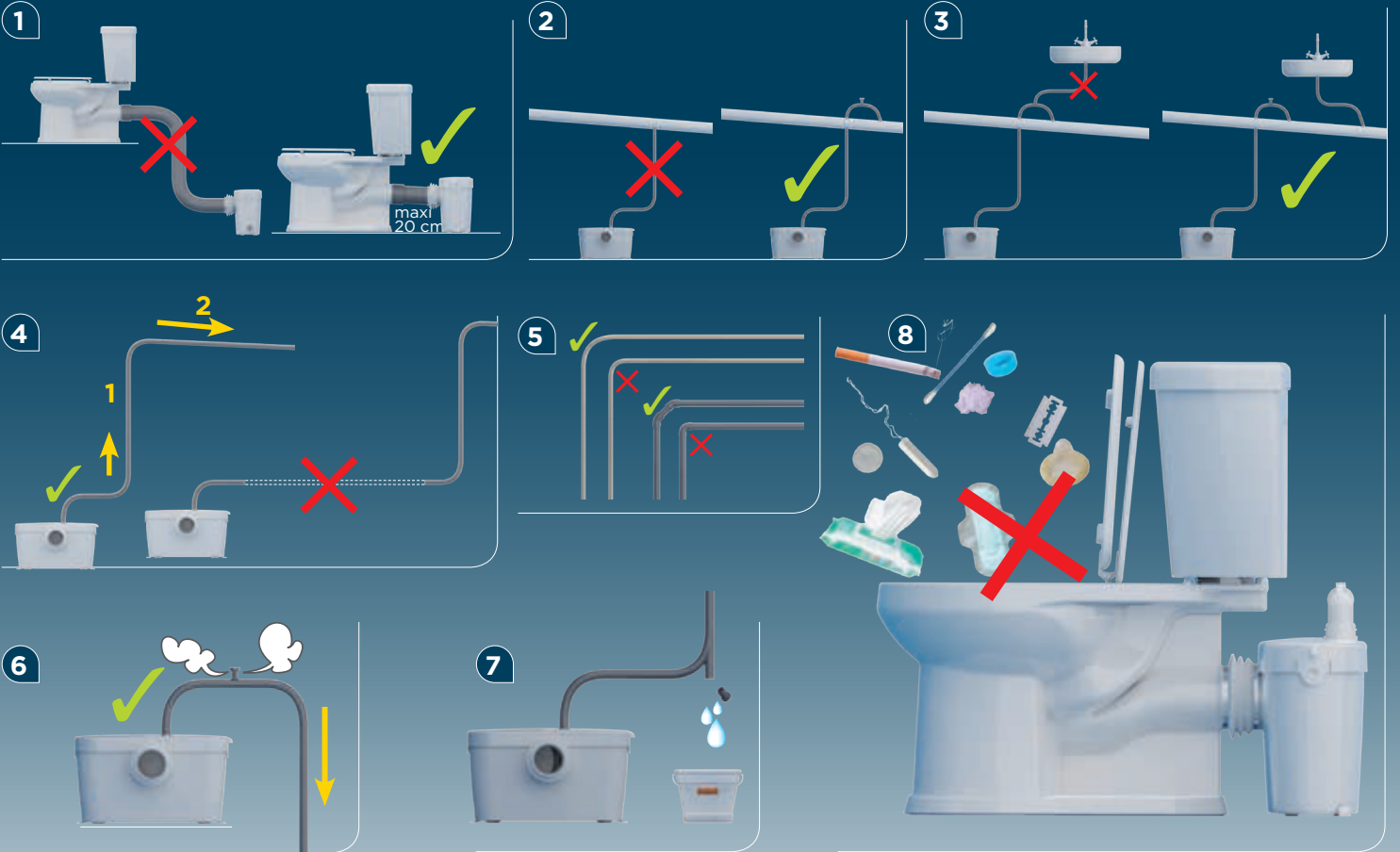

WC ÖĞÜTÜCÜ MONTAJI



1) Bağlantı parçaları ürünle birlikte temin edilmektedir.



2) Klozet, lavabo, bide ve duş kabininden gelen atık sular için 4 adet giriş bulunmaktadır.



3) Temin edilen sabitleme aparatlarını cihazın alt kısmına monte edin.



4) Titreşim yayımını önlemek için ses yalıtım süngerlerini (x4) kullanın.



5) Körüğü cihazın 100 mm'lik girişine monte edin ve plastik kelepçe yardımıyla sabitleyin.

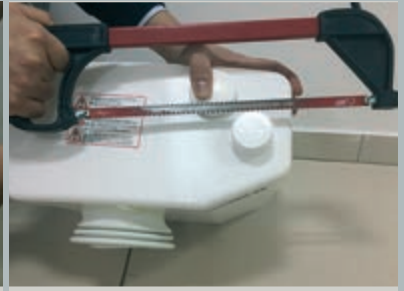

6) Lavabo girişini kullanmak için, üst girişi testereyle kesin ve çapakları temizleyin.



7) Manşonun kapağını kesin.



8) Manşonu üst girişe yerleştirin.



9) Manşonu kelepçe yardımıyla sabitleyin.



10) Duş kabininden gelen atık suların bağlantısı için cihazın yan girişini kullanın.



11) Diğer yan giriş kullanılmadığı takdirde kör tapayla tıkayın.



12) Çıkış dirseğini monte edin ve istediğiniz yöne çevirin. Kelepçe yardımıyla sabitleyin.

WC ÖĞÜTÜCÜ MONTAJI



13) 32 mm'lik tahliye borusu için redüksiyon parçasını 2 çizgi arası kesin.



14) Redüksiyon parçasını dirseğe yerleştirdikten sonra kelepçe yardımıyla sabitleyin.



15) Cihaza monte ettiğiniz sabitleme aparatlarını 2 vida yardımıyla zemine sabitleyin.



16) Lavabonun tahliye borusunu üst manşona yerleştirin.



17) Kelepçe yardımıyla sabitleyin.



18) Tahliye borusunu redüksiyon parçasının içine girebildiği kadar sokun.



19) Kelepçeyi redüksiyon parçasının etrafına yerleştirin.



20) Kelepçeyi sıkın.



21) Bakımı kolaylaştırmak için tesisatınızın en alçak noktasına küresel vana monte edin.



22) Klozetin 100 mm'lik arka çıkışını körüğe yerleştirin ve kelepçe ile sabitleyin.



23) Cihazın fişini elektrik prizine takın.



24) Sanihydro WC öğütücü sayesinde banyonuz kullanıma hazırdır.

























DÜNYADA SFA GRUBU

24
ŞUBE

60
DİSTRİBÜTÖR

200
FARKLI ÜRÜN
PAZARLAMASI

1000
ÇALIŞAN

- | | | | |
|--|--|--|---|
|  Groupe SFA International , France |  SFA SANIBROY , Germany |  SFA GRUPO , Spain |  SANIFLO , New Zeland |
|  SANIFLO AB , Sweden |  SFA BENELUX BV , Holland |  SFA , Portugal |  SANIFLO , Australia |
|  SANIFLO , England |  SFA SANIRISH , Ireland |  SFA SANIFLO SRL , Romania |  SFA SANIHYDRO , Turkey |
|  SFA , Poland |  SFA SANIFLO INC. , USA |  SANIFLO , Austria |  SFA , Japan |
|  SFA , Russia |  SFA SANIFLO INC. , Canada |  SFA SANIBROY , Czech Republic |  SFA , China |
|  SFA SANITRIT , Italy |  SFA , Brazil |  SFA SANIBROY , Switzerland |  SFA SANIFLO , South Africa |



2 YIL GARANTİ

SFA pompa ve öğütücüleri mevcut yürürlükte olan Avrupa Standartları'na uyumludur (EN 12050-3 and EN 12050-2) ve Fransa'da AFAQ tarafından verilen ISO 9001 belgesine sahip olan fabrikasında üretilmektedir.



SANIHYDRO®

SHOWROOM:

Mecidiye Caddesi No:36-B

Sevencan Apartmanı Giriş Kat

Mecidiyeköy - İSTANBUL

Tel: 0212 275 30 88

E-mail: info@sanihydro.com.tr

www.sanihydro.com.tr